



# АКЦИОНЕРНОЕ ОБЩЕСТВО СМОЛЕНСКМЕБЕЛЬ

Россия, г. Смоленск, ул. Соболева, д.113

KZ: Өндіруші: «Смоленскмебель» АҚ, Мекенжайы: 214016, Смоленск қ., Соболев көш., 113

EAES RU: Декларация соответствия ЕАЭС № RU Д-РУ.АГО3.В.04481/18 ТР ТС 025/2012 срок действия с 03.12.2018 по 02.12.2023г.  
KZ: Сәйкестік декларациясы ЕАЭС № RU Д-РУ.АГО3.В.04481/18 ТР ТС 025/2012 Қолданылу мерзімі 03.12.2018 бастап 02.12.2023 дейін

Мебель корпусная бытовая деревянная / Корпустық жиһаз тұрмыстық ағаш

## Стеллаж Буккер/Буккер Стеллажи

пр. С-БН.055.05.00.00;-01;-06

### Инструкция по сборке / Құрастыру нұсқаулары

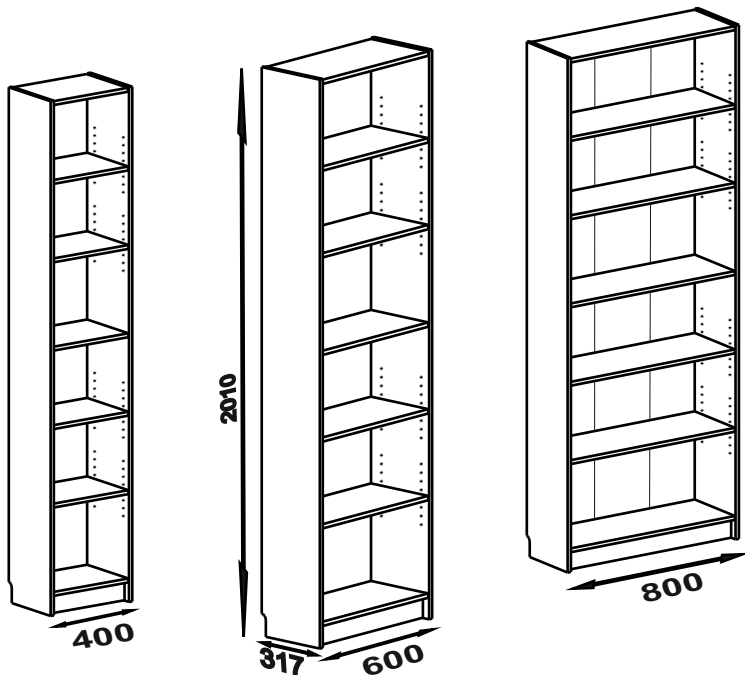

**RU** Перед сборкой изделия необходимо внимательно ознакомиться с настоящей инструкцией, проверить наличие и количество деталей и фурнитуры в соответствии с комплектовочной ведомостью. Далее следует определить расположение деталей в соответствии со схемой сборки и подготовить необходимый инструмент.

Сборку производить на ровном полу, покрытом мягкой тканью, картоном или бумагой во избежание повреждения или загрязнения мебели.

**СБОРКА ДОЛЖНА ПРОИЗВОДИТСЯ КВАЛИФИЦИРОВАННЫМ СПЕЦИАЛИСТОМ.**

**KZ** Бұйымды құрастырмас бұрын осы нұсқаулықпен мұқият танысып шығу, жинақтаушы тізімдемеге сәйкес бөлшектер мен ұсақ-түйек заттардың болуы мен санын тексеру қажет. Содан соң бөлшектердің құрастыру сызбасына сәйкес орналасуын анықтап алған және қажетті құрал-саймандарды дайындап алған жөн. Жиһаздың бүлінуін немесе кірлеуін болдырмас үшін құрастыруды жұмсақ матамен, картонмен немесе қағазбен жабылған тегіс еденде жасау қажет.

**ЖИҒАЗДЫ БІЛІКТІ МАМАН ҚҰРАУЫ ҚАЖЕТ.**

# Перечень деталей/Бөлшектер тізбесі

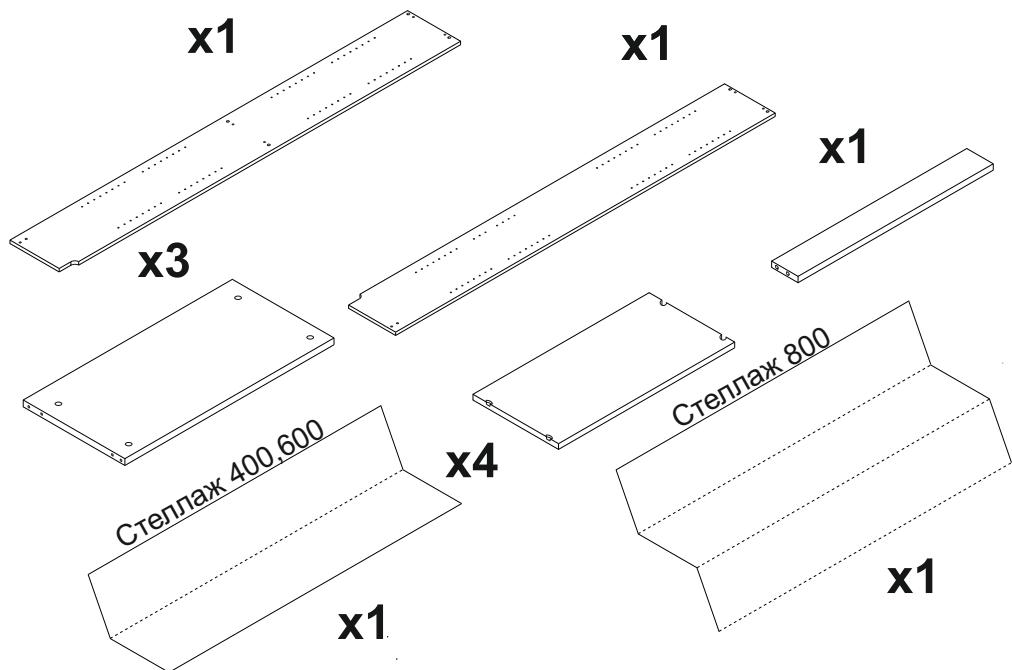

# Перечень фурнитуры/Ұсақ-түйек заттар тізбесі

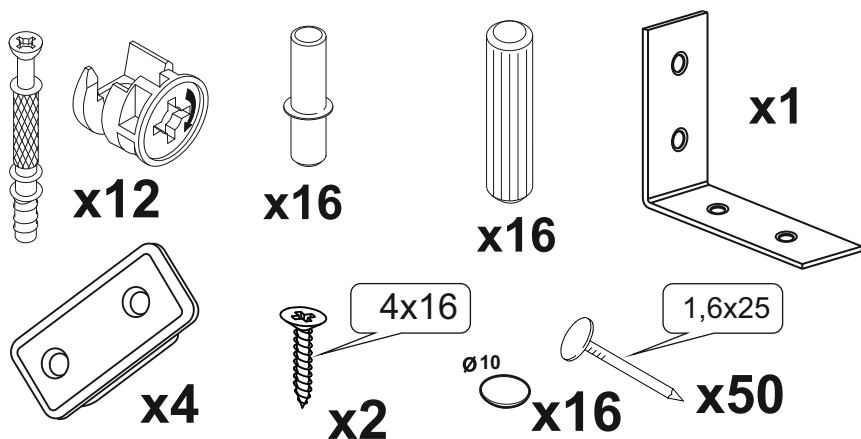

Требующийся инструмент/Қажет құрал-саймандар

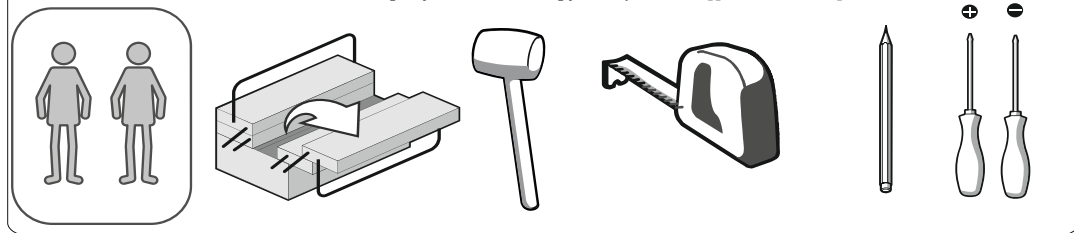

1

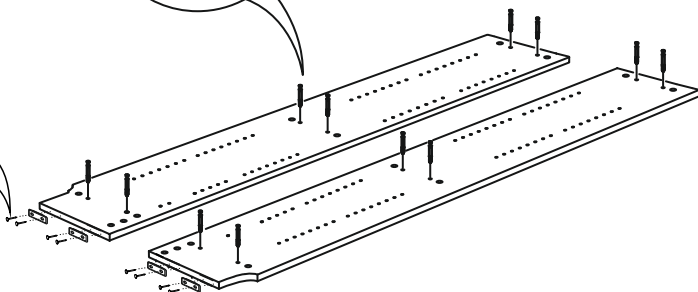
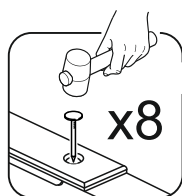
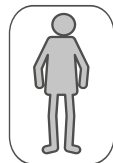
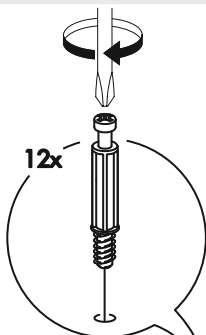
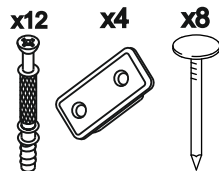
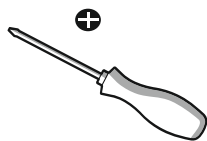

2

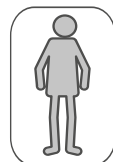
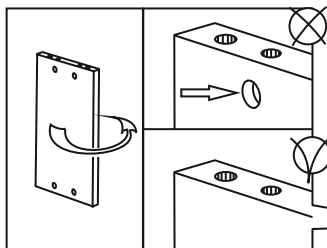
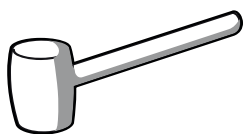

x8

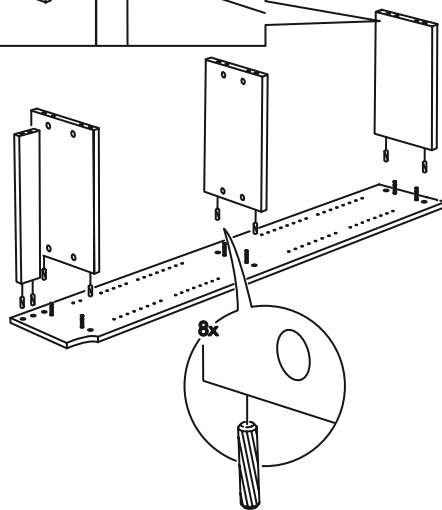

3

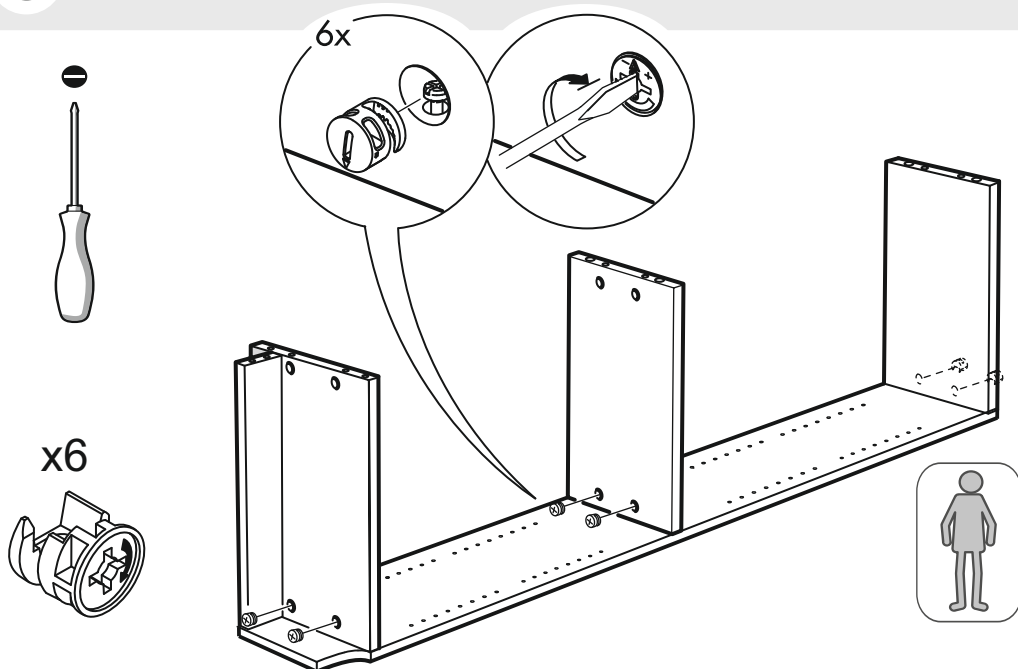

4

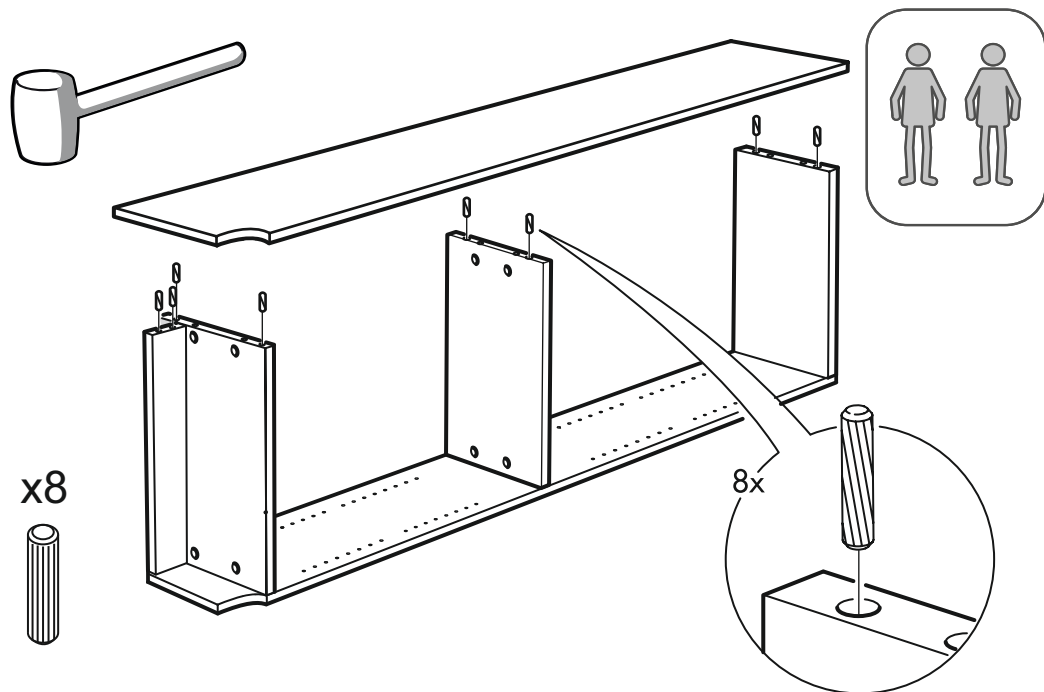

5

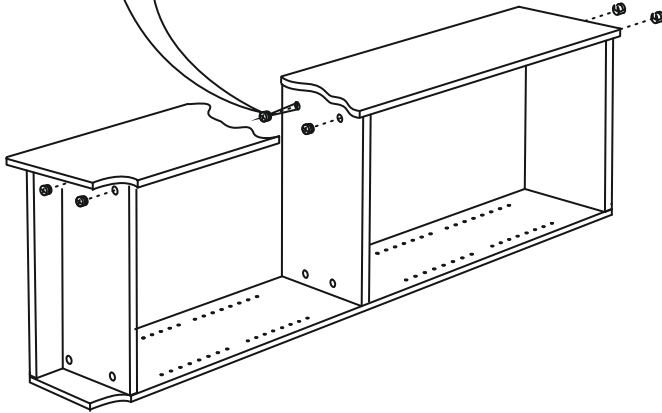
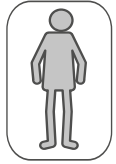
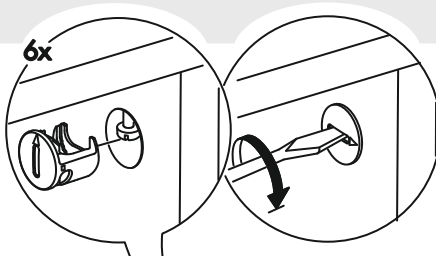

6x



6

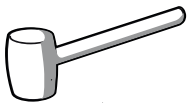

Стеллаж 600/800мм

Стеллаж 400мм

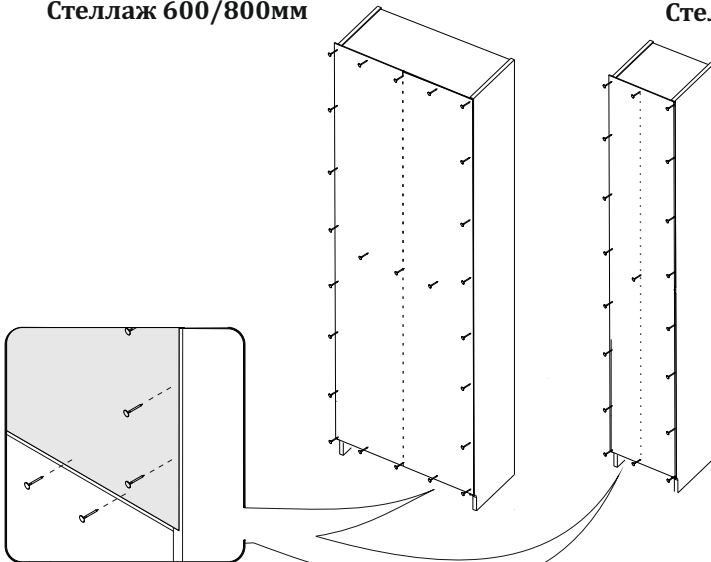

x50

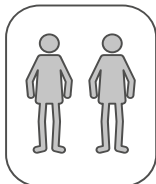

7

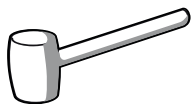

x16

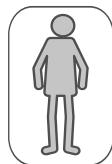
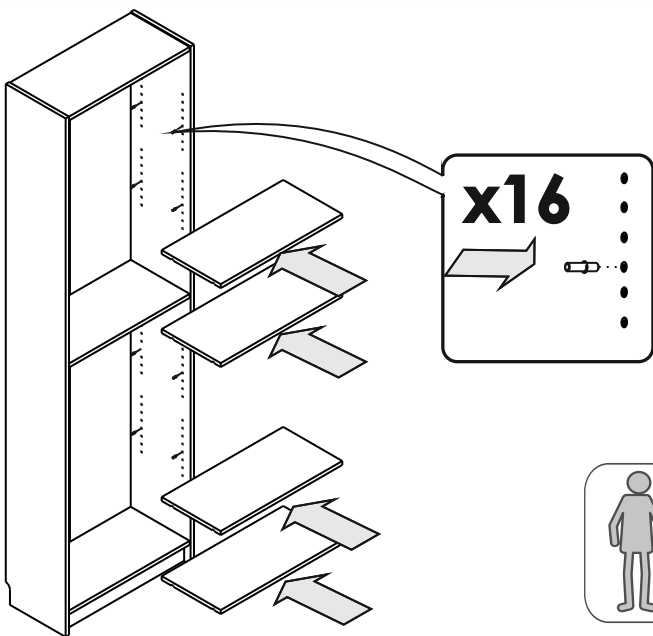

8

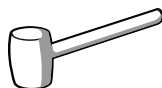

x2

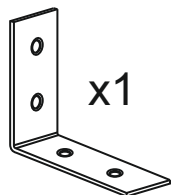

x1

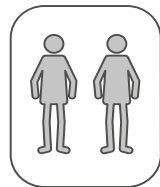
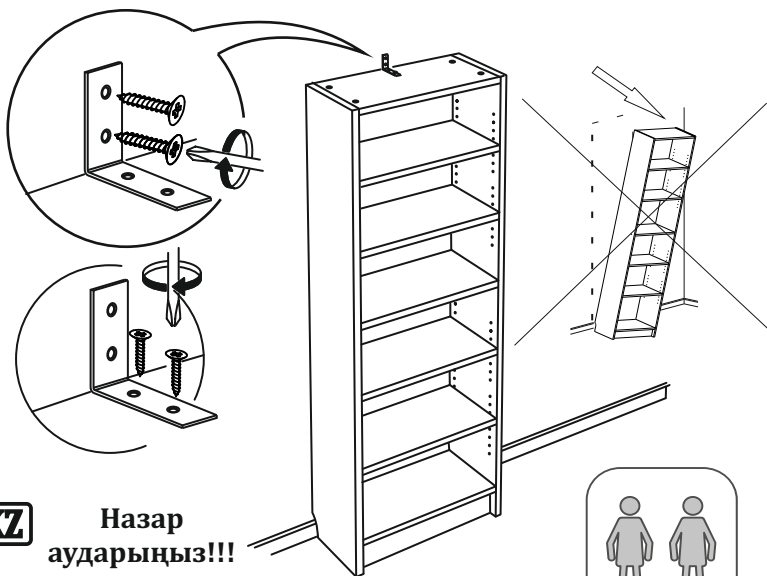

**RU** **Внимание!!!**  
Крепление к стене в комплект не входит

**KZ** **Назар аударыңыз!!!**  
Қабырғаға бекіткіш жинаққа кірмейді

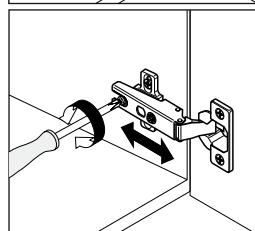
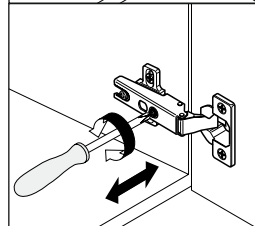
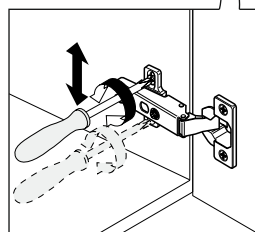
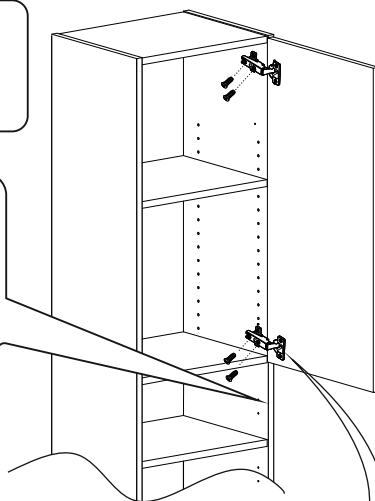
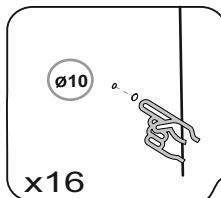
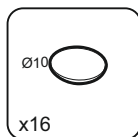
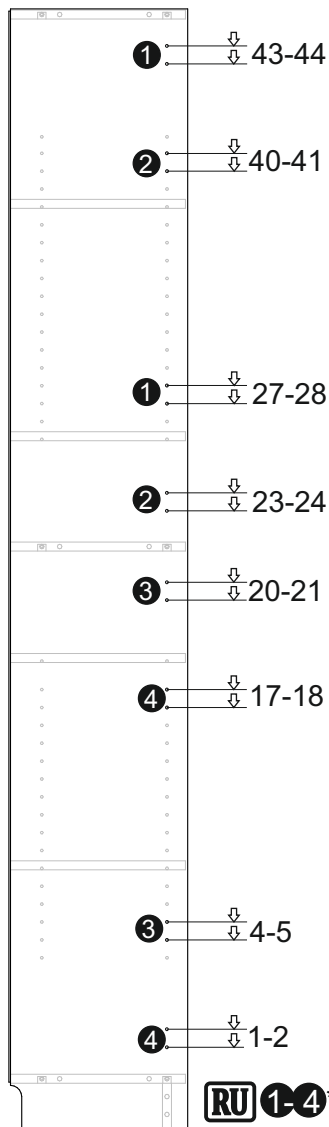

**RU** **1-4**\* варианты расположения двери  
**KZ** есіктің орналасу нұсқалары



\*для 1 двери купить Арт. 80129468  
 Петля с демпфером ,2 шт.  
 1 есік үшін арт сатып алыңыз. 80129468  
 демпфері бар Ілмек 2 дана

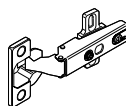

x2

9.1

Варианты расположения фасадов Стеллаж 400мм  
Қасбеттің орналасу параметрлері Сәре қондырғысы 400 мм



Фасад 765x397  
Қасбеті 765x397

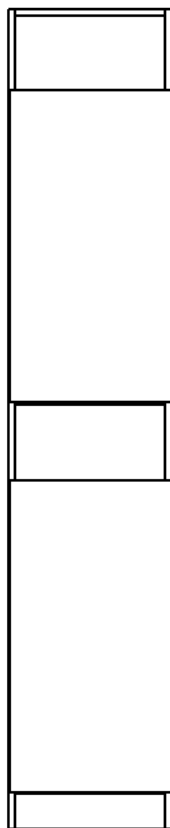
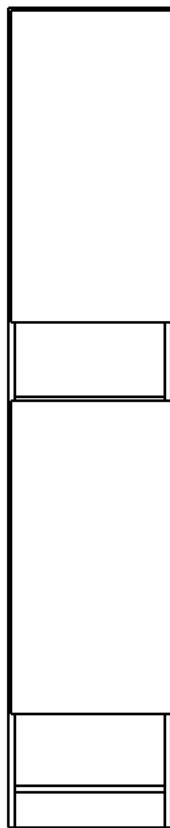
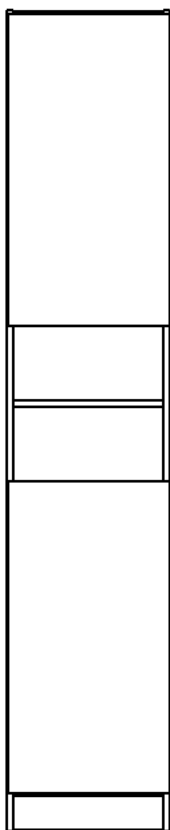





Стеллаж 600/Сөре 600  
Фасад 765x297  
Қасбеті 765x297

Стеллаж 800/Сөре 800  
Фасад 765x397  
Қасбеті 765x397

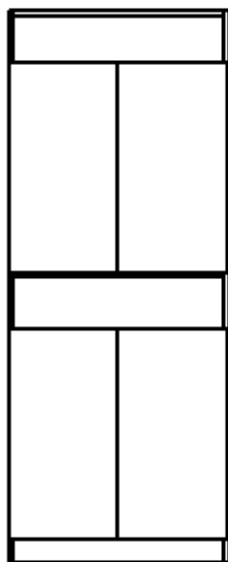
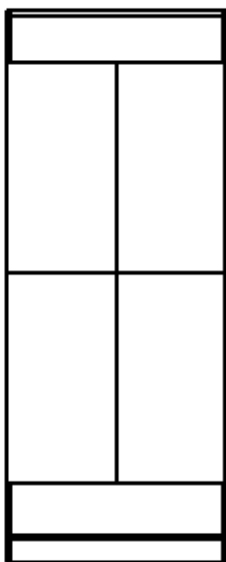
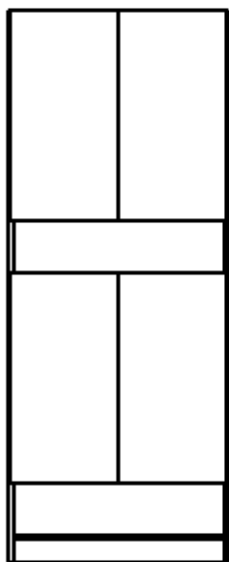
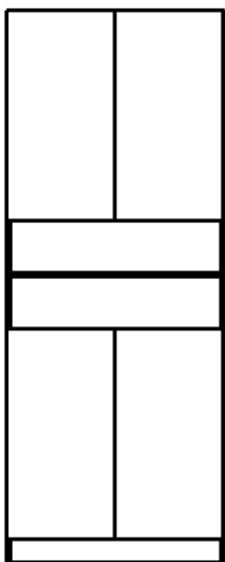
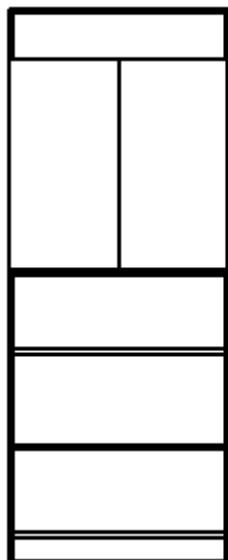
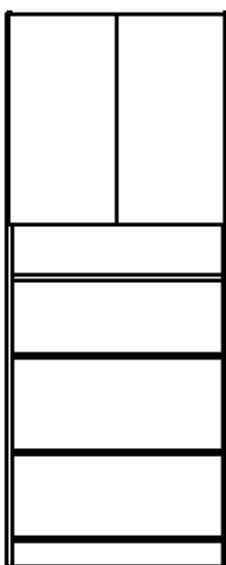
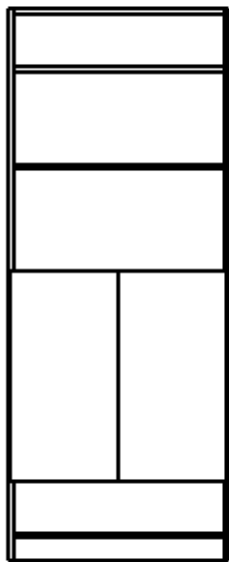
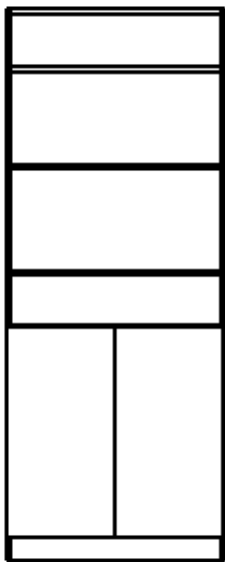





**RU**

# ИНФОРМАЦИЯ ДЛЯ ПОКУПАТЕЛЕЙ

## Материалы, применяемые в производстве мебели

- Плита древесно-стружечная, облицованная пленками на основе термореактивных полимеров;
- Плита древесноволокнистая;
- Клей-расплав;
- Материал кромочный.

## Правила ухода и эксплуатации

**Для сохранения мебели в течение длительного времени необходимо соблюдать следующие правила:**

1. Мебель должна эксплуатироваться в сухих и проветриваемых помещениях с температурой воздуха 10-20°C и с относительной влажностью воздуха 30-70%
  2. Следует беречь поверхность мебели от механических повреждений, от воздействия прямого солнечного света, тепла, влаги и применяемых в быту растворителей, щелочей и кислот.
  3. Поверхность мебели можно чистить влажными тканями с применением мыльных растворов и обязательным дальнейшим вытиранием насухо. Не использовать для чистки агрессивные средства бытовой химии и средства содержащие абразивные вещества.
  4. Не рекомендуется ставить мебель около источников тепла.
  5. Пыль с мебели рекомендуется удалять сухой мягкой тканью.
  6. Лицевую фурнитуру следует чистить мягкими тканями с применением мыльных растворов и обязательным дальнейшим вытиранием насухо.
  7. Имеющиеся в мебели крепления винтами и шурупами необходимо периодически проверять и подтягивать.
  8. Мебель должна подвергаться естественным нагрузкам, не приводящим к деформации изделий.
- Предприятие изготовитель ГАРАНТИРУЕТ покупателю сохранность всех качественных показателей в течении 24 месяцев со дня продажи ПРИ СОБЛЮДЕНИИ НАСТОЯЩИХ ПРАВИЛ ЭКСПЛУАТАЦИИ МЕБЕЛИ. Претензии по дефектам, возникшим в результате не соблюдения покупателем правил эксплуатации и ухода за мебелью, не принимаются. Срок службы мебели при соблюдении правил эксплуатации - 10 лет.

**БЛАГОДАРИМ ЗА ПОКУПКУ**

**KZ**

## САТЫП АЛУШЫЛАРҒА АРНАЛҒАН АҚПАРАТ

### ЖИҒАЗ ЖАСАҒАН КЕЗДЕ ҚОЛДАНЫЛҒАН МАТЕРИАЛДАР

- ағаш жоңқалы, термоактивті полимерлер негізіндегі қабыршақпен қапталған тақта;
- талшық тақтасы;
- ағаш жоңқалы тақта;
- балқыма желім.

### КҮТІМ ЖАСАУ ЖӘНЕ ПАЙДАЛАНУ ЕРЕЖЕСІ

#### КҮТІМ ЖАСАУ ЖӘНЕ ПАЙДАЛАНУ ЕРЕЖЕСІ

**Жиһазды ұзақ уақыт бойына сақтау үшін келесі ережелерді сақтау қажет:**

1. Жиһаз ауа температурасы 10-20°C және ауасының салыстырмалы ылғалдығы 30-70% құрғақ және ауасы тазартылған жайларда пайдаланылуы тиіс.
2. Жиһаз бетін механикалық бүлінуден, күн сәулесі тікелей түсуі әсерінен, жырудан, ылғалдан және тұрмыста қолданылатын еріткіштер, сілтілер және қышқылдардан қорғаған жөн.
3. Жиһаз бетін сабын ерітіндісін пайдалана отырып ылғал шүберекпен тазалауға болады және содан соң міндетті түрде құрғатып сүрту қажет. Тазалау үшін тұрмыстық химияның жемір құралдарын және құрамында абразивті заттары бар құралдарды пайдалануға болмайды.
4. Жиһазды жылу көздері маңына қоймаған жөн.
5. Жиһаздың шаңын құрғақ жұмсақ шүберекпен сүрту ұсынылады.
6. Алдыңғы бөліктің беткі жағын сабын ерітіндісін пайдалана отырып жұмсақ шүберекпен тазалаған және содан соң міндетті түрде құрғатып сүрткен жөн.
7. Жиһаздағы бұрама және бұрандалы шегемен жасалған бекітпелерді ара-тұра тексеріп және қатайтып бұрап отыру қажет.
8. Жиһазға бұйымның түрінің өзгеруіне алып келмейтіндей табиғи салмақ түсіріліп тұруы керек. Өндіруші кәсіпорын сатып алушыға ЖИҒАЗДЫ ПАЙДАЛАНУДЫҢ ОСЫ ЕРЕЖЕЛЕРІН САҚТАҒАН ЖАҒДАЙДА жиһаз сатылған күннен бастап 24 ай бойына барлық сапалық көрсеткіштерді сақталатынына КЕПІЛДІК БЕРЕДІ. Сатып алушы жиһазды пайдалану және күтіп ұстау ережелерін сақтамауы нәтижесінде туындаған ақаулар бойынша шағымдар қабылданбайды. Пайдалану ережесі сақталған жағдайдағы жиһаздың қызмет ету мерзімі – 10 жыл.