

АКВАФОР®

фильтры для воды

ИНСТРУКЦИЯ
ПО ЭКСПЛУАТАЦИИ

ЭКО Н

абсолютная
бактериальная
защита*



ТОВАР ГОДА
2012

питьевая вода
премиум класса

КРИСТАЛЛ ЭКО Н

* защищает от бактерий Escherichia coli 1257,
Enterobacter cloacae, Pseudomonas aeruginosa,
Lambia intestinalis.



ЗАЩИТА
100%
ОТ БАКТЕРИЙ

СОДЕРЖАНИЕ

Водоочиститель АКВАФОР Кристалл ЭКО Н	3
Технологии АКВАФОР	4
Фильтр, не имеющий аналогов на российском рынке!	5
Комплектность	5
Схема	6
Гид по установке	7
Установка модулей	9
После установки и подключения водоочистителя	10
Замена фильтрующих модулей	10
Регенерация модуля КН	12
Обратите внимание!	13
Сроки службы и гарантии	14
Сертификационные испытания	15



ЭКО Н

Консультация по телефону
8 800 333 81 00
Звонок по России бесплатный

Европейский Союз: +372 39 24 116
+48 22 870 24 32

США: +1 914 693 11 50

Украина: +380 44 426 89 85

www.aquaphor.ru

Казахстан: +7 7152 36 41 77

ВОДООЧИСТИТЕЛЬ АКВАФОР КРИСТАЛЛ ЭКО Н

- 1 Очищает каждую каплю. Четыре модуля последовательно удаляют все вредные примеси.
- 2 Мгновенно и необратимо поглощает загрязнения. Технология CFB увеличивает площадь контакта порошкообразных сорбентов с водой в 42 раза. Благодаря этому скорость удаления вредных веществ в 4 раза выше, чем у обычных фильтров.
- 3 Надежная защита. Вы всегда под надежной защитой благодаря непревзойденной эффективности Аквафор Кристалл ЭКО Н. Даже если концентрация вредных веществ в воде превысит предельно допустимую в 100 раз!
- 4 Содержит безопасное серебро в отличие от серебряных активированных углей.
- 5 Легкость и простота эксплуатации. Благодаря технологии C&T замена модулей производится в считанные секунды простым нажатием кнопки.
- 6 На страже молодости и здоровья. Очищенная вода обладает гипоаллергенными и антиоксидантными свойствами.

TÜV Rheinland LGA
Products GmbH



Качество материалов проверено на соответствие европейским стандартам (сертификат LGA №3061796 от 10.08.12, Германия)*.

* для сменного модуля K7B.



Фильтры АКВАФОР производятся по запатентованным технологиям.



Рекомендовано Институтом токсикологии для приготовления питания для детей от 2-х лет в домашних условиях, школах, дошкольных и общественных учреждениях.

ТЕХНОЛОГИИ АКВАФОР:



AQUALEN™

Уникальное ионообменное волокно. Полностью удаляет тяжелые металлы, необратимо поглощает вредные примеси. Патент РФ №2262567.



CFB (CarbFiber Block)

«Карбонблок с волокном» (CFB) – технология изготовления фильтрующих сред с различной степенью пористости для воды с любым уровнем загрязнения. CFB значительно увеличивает срок эксплуатации сменных модулей фильтров АКВАФОР без ущерба качеству очистки. Патент РФ №2282494.



Серебро в волокнах AQUALEN™

Метод динамической фиксации серебра. Позволяет использовать активное серебро в качестве бактерицида. Патент РФ №2172720.



Click & Turn (Простота эксплуатации)

Легкая замена модулей. Чистое и безопасное обслуживание. Патент РФ №2333779.



STC (Абсолютная безопасность)

Материалы, используемые в водоочистителе АКВАФОР Кристалл ЭКО Н, соответствуют мировому классу безопасности «food grade», т. е. сертифицированы для контакта с питьевой водой и продуктами.



Испытан на 250 000 циклах

Выдерживает циклическое давление (гидроудары) в течение 250 000 циклов. EN №14898.



**Питьевая вода
премиум класса**

Протокол Национального института общественного здравоохранения, Чехия. CLC 545-1521 В/10 19.07.2010
National Institute of Public Health, Czech.



**Половолоконная мембрана
японского
производства**

Протокол испытаний
по микробиологии №1/12 от 22.02.12



**Надежно защищает
при аварийных загрязнениях
водопроводной воды**



ФИЛЬТР, НЕ ИМЕЮЩИЙ АНАЛОГОВ НА РОССИЙСКОМ РЫНКЕ!

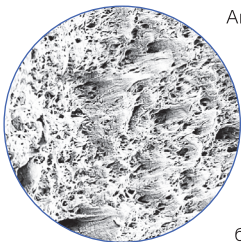

Акватор Кристалл ЭКО Н – первый в России бытовой водоочиститель, в котором используется полволоконная мембрана японского производства.

Что такое полволоконная мембрана?

Полволоконная мембрана представляет собой плотный пучок микротрубок с пористыми стенками. Поры полволоконной мембраны имеют размер всего 100 нанометров (0,1 микрона), что в 800 раз тоньше человеческого волоса и меньше любой бактерии. Это единственная мембрана, сертифицированная в Японии, для безопасного отсеивания бактерий на 100% и соответствующая стандарту JIS S 3201:2004 (Япония).

- 1 дает абсолютную защиту от бактерий без биоцидных добавок и антибиотиков;
- 2 удаляет цисты лямблий;
- 3 удаляет механические примеси с размером частиц до 0,1 мкм.

Это позволяет получить воду высшей степени прозрачности и имеет важное медицинское значение. Мельчайшие частички, например ржавчины, могут вызывать различные виды аллергии и дисфункцию в работе пищеварительного тракта.

Назначение	Доочистка питьевой воды, удаление микрочастиц размером более 0,1 мкм	
Сменные фильтрующие модули	К3, КН, К7В, К7	
Размер отфильтровываемых частиц	0,1 мкм	
Технические характеристики:		
Ресурс комплекта модулей*	8000 л	*Ресурс комплекта сменных модулей установлен для фильтрации воды, соответствующей СанПин 2.1.4.1074-01. Если очищаемая вода не соответствует СанПин 2.1.4.1074-01, ресурс комплекта сменных модулей может уменьшиться.
Рекомендуемая скорость фильтрации	2,5 л/мин	
Габаритные размеры, не более	342 x 92 x 377 мм	
Максимальное рабочее давление воды	0,63 МПа (6,5 ат)	
Температура воды	+5...+38°C	
Масса, не более	3,0 кг	

КОМПЛЕКТНОСТЬ:

Блок коллекторов	1 шт.
Соединительная трубка	1 шт.
Соединительная трубка со вставленной конической втулкой	1 шт.
Узел подключения (тройник с шаровым клапаном)	1 шт.
Прокладка	1 шт.
Кран для чистой воды (кран с керамической парой) с комплектом прокладок	1 шт.
Комплект сменных фильтрующих модулей	1 шт.
Заглушка (установлена в блок коллекторов)	1 шт.
Переходник для регенерации модуля КН	1 шт.
Руководство по эксплуатации (паспорт)	1 шт.
Комплект упаковки	1 шт.

СХЕМА

1. Кран для чистой воды
2. Водоочиститель
3. Узел подключения
4. Уплотнительная прокладка
5. Резиновая прокладка
6. Резиновая шайба
7. Пластиковая шайба
8. Металлическая шайба
9. Крепежная гайка
10. Трубка
11. Металлическая втулка
12. Накладная гайка
13. Стопорные клипсы
14. Трубка
15. Декоративная подставка

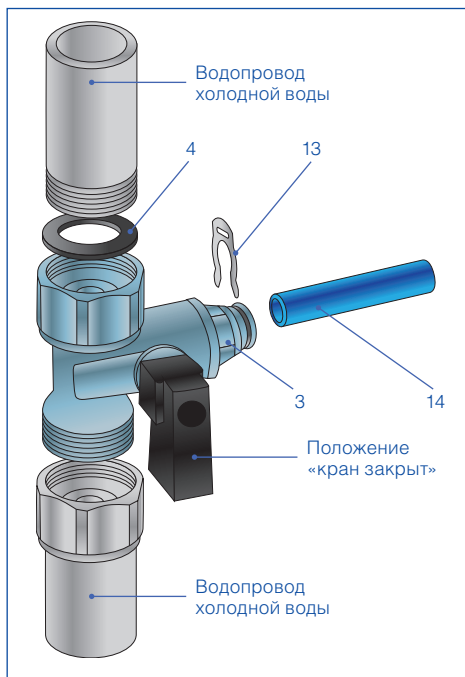

ГИД ПО УСТАНОВКЕ

ВНИМАНИЕ! Внимание! Перед установкой водоочистителя необходимо замерить давление в водопроводе и, в случае, если оно превышает 0,63 МПа (6,5 ат), поставить регулятор давления с функцией работы в безрасходном режиме (в комплект поставки не входит).

Определите удобные места расположения крана для чистой воды (1), водоочистителя (2) и место установки узла подключения (3) к водопроводу (см. схему). Обратите внимание, чтобы соединительные трубки проходили свободно, без изломов. Свободные участки трубок следует закрепить так, чтобы их нельзя было повредить или выдернуть из соединений посторонними предметами.

Водоочиститель должен быть дистанцирован или изолирован от источников тепла (кухонные плиты, бойлеры, трубы горячего водоснабжения, посудомоечные или стиральные машины и др).



1. Для установки Вам потребуется: дрель, сверло 12 мм по металлу, разводные ключи, отвертка, торцевой трубчатый ключ на 14 мм



2. Комплектация фильтра



3. Перекройте магистраль холодной воды и сбросьте давление, открыв смеситель

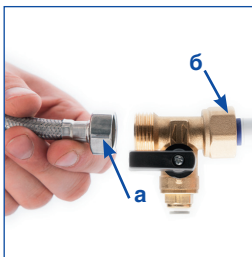

4. В разрыв между водопроводом холодной воды и гибкой проводкой смесителя (а) врежьте узел подключения (б)

ВНИМАНИЕ! При подсоединении узла подключения (3) нельзя прилагать значительные усилия, чтобы его не повредить. В случае любого механического повреждения узла подключения (3) при неправильной установке и использовании претензии приниматься не будут.



5. В выбранном Вами месте для крана чистой воды просверлите отверстие диаметром 12 мм



6. Наденьте на резьбовой хвостик крана декоративную подставку, резиновую прокладку и резиновую шайбу

ВНИМАНИЕ! Допускается использовать только кран с керамической парой (кран для чистой воды) (1), входящий в комплект водоочистителя. Использование других кранов освобождает изготовителя от ответственности за возможные последствия.



7. Вставьте хвостик крана в отверстие. Наденьте на него пластиковую шайбу, металлическую шайбу и закрепите крепежной гайкой (а)

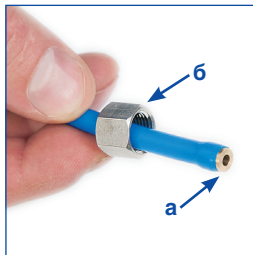

8. На трубку с запрессованной латунной втулкой (а) наденьте накидную гайку (б) из комплекта крана для чистой воды

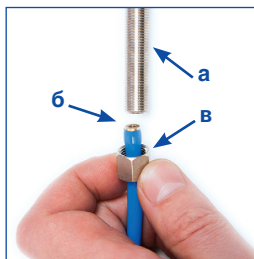

9. Подсоедините к крану (а) конец трубки с запрессованной латунной втулкой (б) и закрепите крепежной гайкой (в)



10. Свободный конец трубки, не содержащий втулки, вставьте в фильтр, ориентируясь на стрелку (а) «выход». Закрепите обе проводящие трубки стопорными клипсами (б)

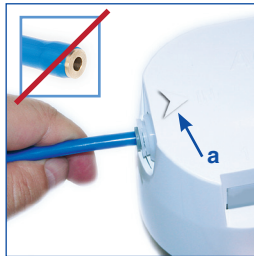

11. Возьмите трубку без запрессованной металлической втулки. Предварительно смочив конец трубки, вставьте до упора в фильтр, ориентируясь на стрелку (а) «вход», и закрепите стопорной клипсой



12. Соберите фильтр, соблюдая последовательность установки модулей (см. раздел «Установка модулей»)

ВНИМАНИЕ! Трубки, предварительно смоченные водой, вставляются до упора на глубину не менее 15 мм. Проверьте прочность закрепления трубки, при усилии 8–9 кгс трубка (рис. 9, 12, 13) не должна вытаскиваться. Важно не перепутать вход и выход водоочистителя, ориентируясь по стрелкам на его крышке.



13. Удалив стопорную клипсу, вставьте подводящую трубку (а) в узел подключения до упора. Установите клипсу на место

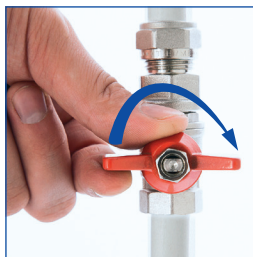

14. Откройте кран магистрали холодной воды

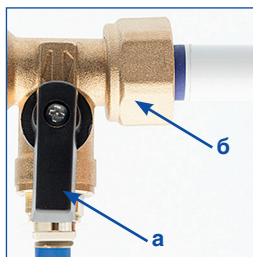

15. Откройте кран (а) на узле подключения (б). Отрегулируйте напор воды



16. Откройте кран для чистой воды

ВНИМАНИЕ! Если Вы не уверены, что сможете установить водоочиститель АКВАФОР самостоятельно, рекомендуем доверить установку профессиональной сервисной службе АКВАФОР или квалифицированному специалисту.

УСТАНОВКА МОДУЛЕЙ

Перед установкой модулей снимите заглушку, установленную в блок коллекторов. Соберите водоочиститель, соблюдая последовательность установки модулей по ходу движения воды (см. схему установки модулей).

Для установки фильтрующего модуля:

- 1 снимите с модуля защитную пленку;
- 2 вставьте модуль вверх в блок коллектора до упора и, слегка надавливая, поверните модуль по часовой стрелке до щелчка.

ВНИМАНИЕ! Обратите внимание на порядок установки модулей. Позиционирование модулей в водоочистителе указано на схеме.

СХЕМА УСТАНОВКИ МОДУЛЕЙ



После установки новых фильтрующих модулей промойте водоочиститель в соответствии с разделом «После установки и подключения водоочистителя».

ПОСЛЕ УСТАНОВКИ И ПОДКЛЮЧЕНИЯ ВОДООЧИСТИТЕЛЯ:

- 1 вместо модуля КН установите заглушку (имеется в комплекте или приобретается отдельно);
- 2 откройте магистраль холодной воды, убедитесь, что водоочиститель герметичен;
- 3 откройте кран для чистой воды (1);
- 4 при помощи узла подключения отрегулируйте расход воды в соответствии с рекомендуемой скоростью фильтрации водоочистителя;
- 5 пропустите воду через водоочиститель в течение 10 минут;
- 6 закройте кран для чистой воды и дайте постоять водоочистителю 10 минут;
- 7 затем снова пропустите воду через водоочиститель в течение 50 минут;
- 8 установите модуль КН на место и пропустите воду через водоочиститель еще в течение 3 минут;
- 9 закройте кран для чистой воды;
- 10 убедитесь в герметичности соединений;
- 11 водоочиститель готов к работе.

ВНИМАНИЕ! При проливании воды через водоочиститель с установленной заглушкой следите за процессом во избежание случайных протечек.

ЗАМЕНА ФИЛЬТРУЮЩИХ МОДУЛЕЙ

В течение срока службы водоочиститель не требует специального обслуживания, кроме своевременной замены фильтрующих модулей.

- 1 перекройте воду перед водоочистителем и откройте кран для чистой воды, чтобы сбросить давление;
- 2 нажав до упора и удерживая стопорную кнопку на крышке водоочистителя, выкрутите использованный фильтрующий модуль против часовой стрелки (см. схему);
- 3 снимите с нового модуля термоусадочную пленку;
- 4 вставьте новый модуль в блок коллекторов до упора и, слегка надавливая, поверните модуль по часовой стрелке до щелчка (см. схему).

ВНИМАНИЕ! Своевременно заменяйте модули в Вашем водоочистителе. Помните, водоочиститель с модулями, исчерпавшими ресурс, – красивая, но бесполезная вещь.

Сменные модули серии «К» изготавливаются из монодисперсных фракций активированных кокосовых углей высшего качества с использованием уникального волокна AQUALEN™.



K3 ПРЕДВАРИТЕЛЬНАЯ СОРБЦИОННАЯ ОЧИСТКА

Осуществляет предварительную очистку воды от органических примесей, тяжелых металлов и активного хлора. Отфильтровывает частицы размером до 5 микрон. Имеет повышенную грязеемкость и эффективно удаляет коллоидное и растворенное железо. Содержит серебро в активной ионной форме.





КН УМЯГЧЕНИЕ

Снижает избыточную жесткость.
Предотвращает появление накипи.
Легко регенерируется в домашних условиях.



К7В ГЛУБОКАЯ СОРЕБЦИОННАЯ ОЧИСТКА И МИКРОФИЛЬТРАЦИЯ

CFB



Ag⁺



Эффективно удаляет из воды органические примеси и активный хлор. Отфильтровывает частицы размером до 3 микрон. Ионообменное волокно AQUALEN™ с модифицированными селективными хелатными группами глубоко и необратимо очищает воду от тяжелых металлов. Содержит серебро в активной ионной форме. Половолоконная мембрана задерживает микрочастицы размером более 0,1 микрона и обеспечивает 100процентную защиту от бактерий*.

*Половолоконная мембрана защищает от бактерий и простейших: Escherichia coli 1257, Enterobacter cloacae, Pseudomonas aeruginosa, Lambda intestinalis в комплектации водоочистителя АКВАФОР Кристалл ЭКО, АКВАФОР Кристалл ЭКО Н (протокол сертификационных испытаний №1/12 от 22.02.12).



К7 ФИНИШНАЯ ОЧИСТКА И КОНДИЦИОНИРОВАНИЕ

CFB



Ag⁺

Удаляет остаточные концентрации органических примесей и тяжелых металлов. Отфильтровывает частицы размером до 0,8 микрон. Содержит серебро в активной ионной форме.



РЕГЕНЕРАЦИЯ МОДУЛЯ КН

Жесткость исходной воды	Количество воды, умягчаемое до регенерации
1–2 мэкв/л	1000–500 л
2–3 мэкв/л	500–330 л
3–4 мэкв/л	330–250 л
4–5 мэкв/л	250–200 л

Периодичность регенерации зависит от жесткости исходной воды. Использование умягчающего сменного модуля КН с ионообменной смолой эффективно для воды с умеренной или средней жесткостью. Если жесткость воды более 5 мэкв/л, целесообразно использовать водоочиститель обратноосмотического типа АКВАФОР Кристалл ОСМО или автоматы питьевой воды АКВАФОР DWM.

Для регенерации сменного модуля КН:

1. перекройте воду перед водоочистителем и откройте кран для чистой воды, чтобы сбросить давление;
2. нажав до упора и удерживая стопорную кнопку на крышке водоочистителя, выкрутите требующий регенерации фильтрующий модуль против часовой стрелки;
3. соберите и подсоедините к модулю КН переходник для регенерации (имеется в комплекте водоочистителя или приобретается отдельно);
4. установите прокладку (3) в гайку (2);
5. наденьте гайку (2) с прокладкой (3) на переходник (1) до упора;
6. наденьте пластиковую трубку (4) на штуцер переходника (1);
7. плотно вставьте переходник (1) в модуль (6);
8. прикрутите к гайке (2) стандартную чистую пластиковую бутылку (5) с отрезанным дном (в виде воронки);
9. приготовьте на кипяченой воде 2–2,5 литра насыщенного раствора (примерно 300 г/л) поваренной соли (используйте не йодированную соль);
10. установите модуль с присоединенной пластиковой бутылкой вертикально (например, в банку). Направьте пластиковую трубку в раковину;
11. пролейте раствор через модуль. При этом обратите внимание, чтобы в модуль не попал осадок, оставшийся при растворении соли;
12. после солевого раствора пролейте через модуль 2,5 литра кипяченой воды;
13. модуль готов к работе.

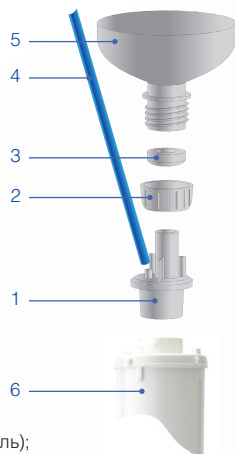



ОБРАТИТЕ ВНИМАНИЕ!

Если исходная вода имеет большую жесткость (более 7 мэкв/л), то после умягчения она может иметь слабосоленоватый привкус. Это происходит из-за обмена ионов кальция на ионы натрия, не является неисправностью водоочистителя и не вредит Вашему здоровью.

Если температура окружающей среды при эксплуатации водоочистителя достигла 38 °С и выше (максимальной температуры эксплуатации изделия), он должен быть отключен от магистрали холодной воды до тех пор, пока температура не понизится.

Если известно, что водоочиститель не будет использоваться в течение суток и более (например, при выезде на дачу), он должен быть отключен от магистрали холодной воды (входной кран закрыт).

Если Вы не пользовались водоочистителем более недели, предварительно пропустите через него воду в течение 5 минут.

Водоочиститель предназначен для очистки воды из систем центрального водоснабжения.

Очищенная вода не подлежит длительному хранению. Следует использовать только свежесфильтрованную воду.

При транспортировке, хранении и использовании водоочистителя предохраняйте его от ударов и падений, а также от замерзания в нем воды.

Утилизация в соответствии с экологическими, санитарными и иными требованиями, установленными национальными стандартами в области охраны окружающей среды и обеспечения санитарно-эпидемиологического благополучия населения.

ВНИМАНИЕ! Не рекомендуется производить работу по подключению водоочистителя к водопроводной сети самостоятельно. Эта работа должна производиться специалистом, имеющим разрешение на проведение данного вида работ. Изготовитель не несет ответственности за ненадлежащее качество работы по подключению водоочистителя к водопроводной сети, а также за результат этой работы. Ответственность за недостатки этой работы, а также за причинение вреда здоровью или имуществу потребителя либо иным лицам вследствие этих недостатков несет исполнитель этой работы.

СРОКИ СЛУЖБЫ И ГАРАНТИИ

Срок службы водоочистителя (кроме сменных фильтрующих модулей) составляет 5 лет* с даты производства**. По окончании срока службы водоочиститель подлежит замене.***

Срок службы (ресурс) комплекта сменных фильтрующих модулей: К3, КН, К7В, К7 – 8000 литров, но не более 1,5 года****.

Срок службы (ресурс) сменных фильтрующих модулей исчисляется с даты продажи водоочистителя потребителю через розничную сеть. Дата продажи водоочистителя (с модулями сменными фильтрующими) определяется штампом магазина в настоящем паспорте или кассовым чеком. Если дату продажи водоочистителя установить невозможно, срок службы модулей исчисляется с даты изготовления сменных фильтрующих модулей.

Срок хранения водоочистителя (с комплектом сменных фильтрующих модулей) до начала эксплуатации – не более 3-х лет при температуре от +5 до +38 °С, без нарушения упаковки.

Гарантийный срок***** эксплуатации водоочистителя (кроме сменных фильтрующих модулей) — 1 год с даты продажи. Изготовитель освобождается от гарантийных обязательств, если утрачена настоящая инструкция с предоставленными датами производства и/или продажи и отсутствуют иные способы установить сроки эксплуатации изделия.

Изготовитель освобождается от ответственности в случаях:

- нарушения потребителем правил монтажа (установки) изделия, изложенных в настоящей инструкции;
- если сменные фильтрующие модули, выработавшие ресурс, не были своевременно заменены;
- эксплуатации водоочистителя с превышением пределов, установленных техническими требованиями по условиям эксплуатации изделия (см. настоящую инструкцию).

При наличии претензий к работе водоочистителя следует обратиться к продавцу либо к изготовителю. Не принимаются претензии по водоочистителям, имеющим внешние повреждения.

Водоочиститель не требует предпродажной подготовки.

Цена договорная.

* Независимо от срока начала эксплуатации изделия.

** Дата производства – дата вида ДД.ММ.ГГГГ, которая указывается производителем в этикетке, размещенной на задней стенке корпуса коллектора.

***Использование водоочистителя по окончании срока службы может привести к нанесению вреда здоровью или имуществу потребителя или других лиц и должно быть прекращено.

**** Период, в течение которого изготовитель обязуется обеспечивать потребителю возможность использования товара по назначению и нести ответственность за существенные недостатки на основании пункта 6 статьи 19 ЗАКОНА РФ О ЗАЩИТЕ ПРАВ ПОТРЕБИТЕЛЕЙ.

***** Период, в течение которого в случае обнаружения в товаре недостатка изготовитель обязан удовлетворить требования потребителя, установленные статьями 18 и 29 ЗАКОНА РФ О ЗАЩИТЕ ПРАВ ПОТРЕБИТЕЛЕЙ.

СЕРТИФИКАЦИОННЫЕ ИСПЫТАНИЯ ВОДООЧИСТИТЕЛЯ АКВАФОР КРИСТАЛЛ ЭКО Н

Противочумная станция в медсанчасти № 164
Федерального медико-биологического агентства России

АККРЕДИТОВАННЫЙ ИСПЫТАТЕЛЬНЫЙ ЛАБОРАТОРНЫЙ ЦЕНТР

142279, п. Оболенск, Серпуховской район, Московская область.
Телефон-факс: 8 (4967) 36-00-81; 36-00-41

Аттестат аккредитации: № ГСЭН.RU.ЦОА.3/03 зарегистрирован в Едином реестре № РОССТРУ.0001.510578
12 марта 2009 года. Действителен до 12 марта 2014 г.

ПРОТОКОЛ СЕРТИФИКАЦИОННЫХ ИСПЫТАНИЙ № 9/12 от 15.10.12

Наименование: Водоочистное устройство «Водоочиститель Аквафор модель Аквафор Кристалл ЭКО Н»

Наименование изготовителя: ООО «Аквафор», г. Санкт-Петербург.

Наименование заявителя: ООО «Аквафор», г. Санкт-Петербург.

Назначение: Водоочистное устройство «Водоочиститель Аквафор модель Аквафор Кристалл ЭКО Н» предназначено для доочистки водопроводной воды.

Дата проведения испытаний: 10.10.12 -15.10.12

Нормативные документы:

ГОСТ 18963 – 73 "Вода питьевая. Методы санитарно-бактериологического анализа".
СанПиН 2.1.4.1074-01 "Питьевая вода. Гигиенические требования к качеству воды централизованных систем питьевого водоснабжения. Контроль качества".
МУК 4.2.1018-01 "Санитарно-микробиологический анализ питьевой воды".
ГОСТ Р 51871-2002 "Устройства водоочистные. Общие требования к эффективности и методы ее определения".

МУ 2.1.4.2898-11 "Санитарно-эпидемиологические исследования (испытания) материалов, реагентов и оборудования, используемых для водоочистки и водоподготовки"

ГОСТ Р 51232-98 «Вода питьевая. Общие требования к организации и методам контроля качества».

Цель проведения испытаний:

Определение способности водоочистного устройства «Водоочиститель Аквафор модель Аквафор Кристалл ЭКО Н» доочищать от микроорганизмов водопроводную воду

Характеристика очищаемой воды:

Модельные объемы воды готовились на хлорированной водопроводной воде, отвечающей требованиям СанПиН 2.1.4.1074-01 "Питьевая вода. Гигиенические требования к качеству воды централизованных систем питьевого водоснабжения. Контроль качества".

В дехлорированную водопроводную воду вносили суспензии модельных микроорганизмов, концентрация которых определялась по стандарту Российского Государственного института медицинских и биологических препаратов им. Л.А.Тарасевича. Концентрация жизнеспособных клеток в воде определялась высевом на чашки Петри с плотной питательной средой и методом мембранных фильтров (ГОСТ 18963-73, МУК 4.2.1018-01).

В качестве модельных микроорганизмов использовались *E.coli*.шт.1257, *Pseudomonas aeruginosa*, *Enterobacter cloacae*, Споры *Bac. thuringiensis*.

В качестве модельного вируса использовался колифаг f-2. Количество жизнеспособных частиц фага в воде до фильтрации и после фильтрации определялось методом Грания (прямого высева) с индикаторной культурой *E.coli*.

Предварительно водоочистное устройство промывалось дехлорированной водопроводной водой объемом 10 л.

Объем суспензии модельных микроорганизмов 10 л, скорость протока 2,5 л в мин.

Результаты испытаний:

Результаты испытаний водоочистного устройства «Водоочиститель Аквафор модель Аквафор Кристалл ЭКО Н» по определению способности доочищать водопроводную воду от микроорганизмов представлены в таблице 1.

Таблица 1
Результаты испытаний водоочистного устройства «Водоочиститель Аквафор модель Аквафор Кристалл ЭКО Н»

Имитируемый загрязняющий компонент	Используемый микроорганизм	Концентрация м/о в воде до установки		Концентрация м/о в воде после установки		Эффективность очистки, %
		Расчетная концентрация	Фактическая концентрация	Метод Титрования	Метод мембранных фильтров	
Бактерии	<i>E.coli</i> , шт.1257	10 ³ КОЕ в 100 мл	1,32×10 ³ в 100 мл	-	0	100
	<i>Enterobacter cloacae</i>	10 ³ КОЕ в 100 мл	1,67×10 ³ в 100 мл	-	0	
	<i>Pseudomonas aeruginosa</i>	100 КОЕ в 1000 мл	193 КОЕ в 1000 мл	-	0	100
Вирусы	Колифаг f-2	1,0×10 ⁵ БОЕ в 100 мл	1,8×10 ² в 100 мл	0	-	100
Простейшие	Вегетативные клетки <i>Bac. thuringiensis</i>	5 клеток в 50·10 ³ см ³	12 клеток в 50·10 ³ см ³	-	0	100

Из данных, представленных в таблице 1 видно, что эффективность очистки суспензии модельных микроорганизмов E.coli шт.1257, Enterobacter cloacae, Pseudomonas aeruginosa с концентрацией микроорганизмов $1,67 \times 10^3$ КОЕ в 100 мл и вегетативных клеток Bac. thuringiensis с концентрацией 12 клеток в $50 \cdot 10^3$ см³ в водоочистном устройстве «Водоочиститель Аквафор модель Аквафор Кристалл ЭКО Н» составила 100%.

Эффективность очистки суспензии модельных колифагов f-2 с концентрацией микроорганизмов $1,8 \times 10^2$ БОЕ в 100 мл в водоочистном устройстве «Водоочиститель Аквафор модель Аквафор Кристалл ЭКО Н» оставила 100%.

Заведующая бактериологической лабораторией



Борзенкова Т.Х

Руководитель Испытательного лабораторного центра,
Главный врач ИЧС в МСЧ № 164



Доброхотский О.И.



Общее количество страниц в протоколе: 3
Страница № 3

ЗАКЛЮЧЕНИЕ

В аккредитованном испытательном лабораторном центре ПЧС в МСЧ № 164 исследовалась способность водоочистного устройства «Водоочиститель Аквафор модель Аквафор Кристалл ЭКО Н» доочищать от микроорганизмов водопроводную воду

В качестве модельных микроорганизмов использовались *E.coli*.шт.1257, *Pseudomonas aeruginosa*, *Enterobacter cloacae*, Споры *Bac. thuringiensis*.

В качестве модельного вируса использовался колифаг f-2.

В результате проведенных испытаний (протокол № 9/12 от 15.10.12) можно сделать заключение, что эффективность очистки суспензии модельных микроорганизмов *E.coli* шт.1257, *Enterobacter cloacae*, *Pseudomonas aeruginosa* с концентрацией микроорганизмов $1,67 \times 10^3$ КОЕ в 100 мл и вегетативных клеток *Bac. thuringiensis* с концентрацией 12 клеток в $50 \cdot 10^3$ см³ в водоочистном устройстве «Водоочиститель Аквафор модель Аквафор Кристалл ЭКО Н» составила 100%.

Эффективность очистки суспензии модельных колифагов f-2 с концентрацией микроорганизмов $1,8 \times 10^2$ БОЕ в 100 мл в водоочистном устройстве «Водоочиститель Аквафор модель Аквафор Кристалл ЭКО Н» составила 100%.

Руководитель Испытательного лабораторного центра,

Главный врач ПЧС в МСЧ № 164



О.Н. Доброхотский

АКВАФОР®

фильтры для воды

© 2012–2015 ООО «АКВАФОР»

www.aquaphor.ru



Система менеджмента качества ООО «АКВАФОР» сертифицирована на соответствие ISO 9001:2008 фирмой TUV NORD CERT (Германия).



Водоочиститель АКВАФОР модель Аквафор Кристалл ЭКО Н
защищен патентами РФ № 2262557, 2282494, 2333779, 2418227
ТУ 3697-042-11139511-2004

Сертификат соответствия № ТС RU С-RU.HO03.B.00119

Срок действия: с 03.10.2014 по 02.10.2019.

Орган по сертификации ООО «ТЕХНОНЕФТЕГАЗ»

Адрес органа по сертификации: 119991, г. Москва, Ленинский пр., д.63/2, корп. 1

Изготовитель оставляет за собой право вносить в конструкцию водоочистителя усовершенствования без отражения их в паспорте.

Дата производства и контроля качества

Аквафор Кристалл ЭКО Н
(с комплектом сменных
фильтрующих модулей К3, КН, К7В, К7)

Дата продажи / Штамп магазина

A large, dynamic splash of clear blue water dominates the top and right sides of the page, with numerous bubbles and droplets captured in mid-air. The water appears to be falling from the top right towards the center. The background is a clean, bright white, which makes the blue water stand out prominently. The overall composition is clean and refreshing, emphasizing the purity of water.

АКВАФОР®

фильтры для воды

ООО «АКВАФОР»
Россия, 197110,
Санкт-Петербург,
Пионерская ул., 27 лит. А
www.aquaphor.ru