

**SKYBEAM**

**SKYBEAM**

**Aphina**

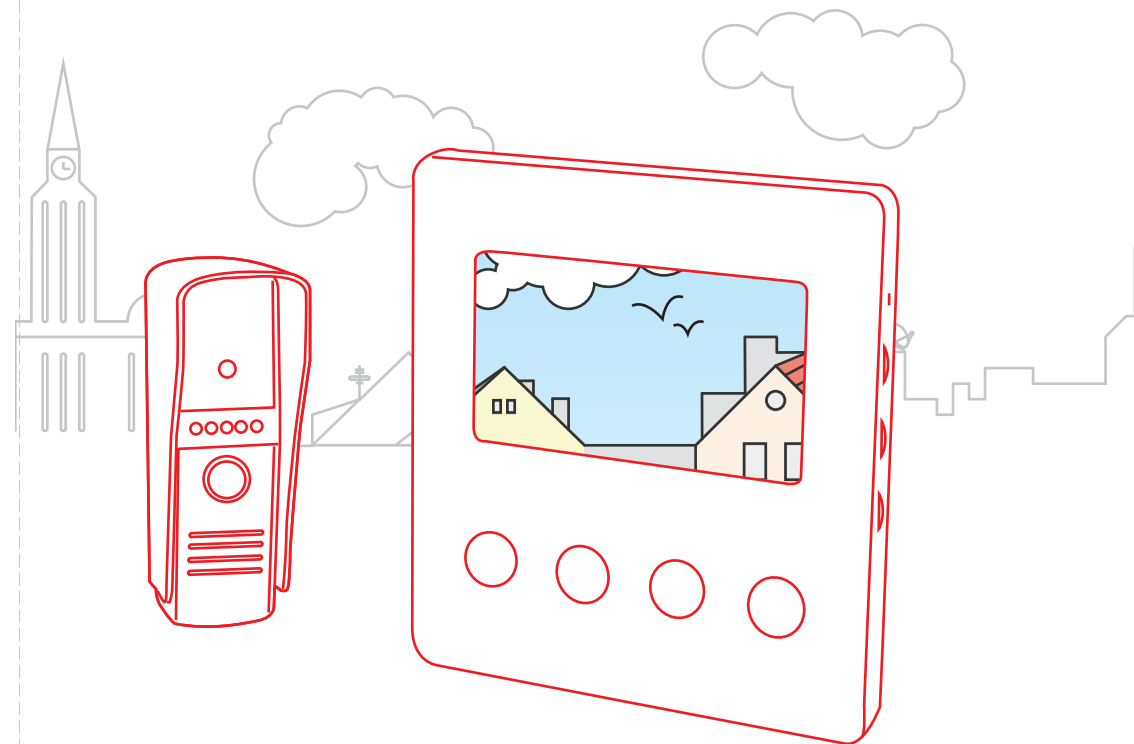

**Комплект из видеодомофона  
и вызывной панели (RL-D043)**

3 ГОДА ГАРАНТИИ

CE FC   ENEC

## Спасибо за покупку!

Вы стали обладателем современного и стильного видеодомофона SkyBeat, который верой и правдой будет служить Вам многие годы. Свет будущего уже в Вашем доме!

## Комплектация

Монитор

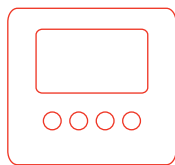

Вызывная панель

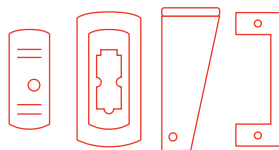

Кронштейн  
и монтажный шаблон

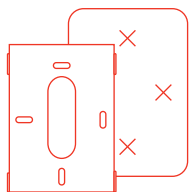

Крепеж и кабель

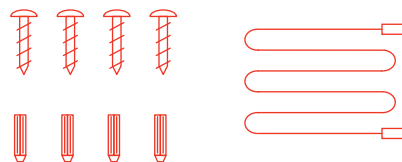

## Технические характеристики

### Монитор:

- Дисплей: 4.3" TFT
- ABS пластик
- Handsfree
- Механические кнопки
- Поддержка эл.мех. замка
- Выбор мелодии
- Регулировка яркости, контраста, громкости

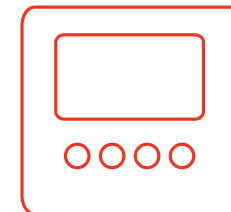

### Вызывная панель:

- Антивандальный корпус
- Разрешение 700 TVL
- Угол обзора: 75°
- Пылевлагозащищенность – IP44
- Режим инфракрасной ночной съемки



## Монтаж. Базовая схема

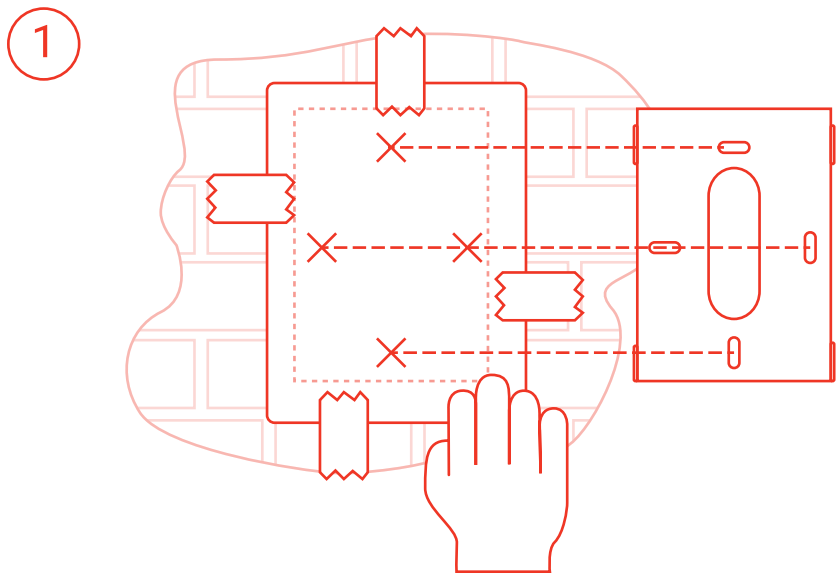

Соедините кронштейн с пунктирным рисунком на монтажном шаблоне, сориентируйте на стене место установки будущего домофона.

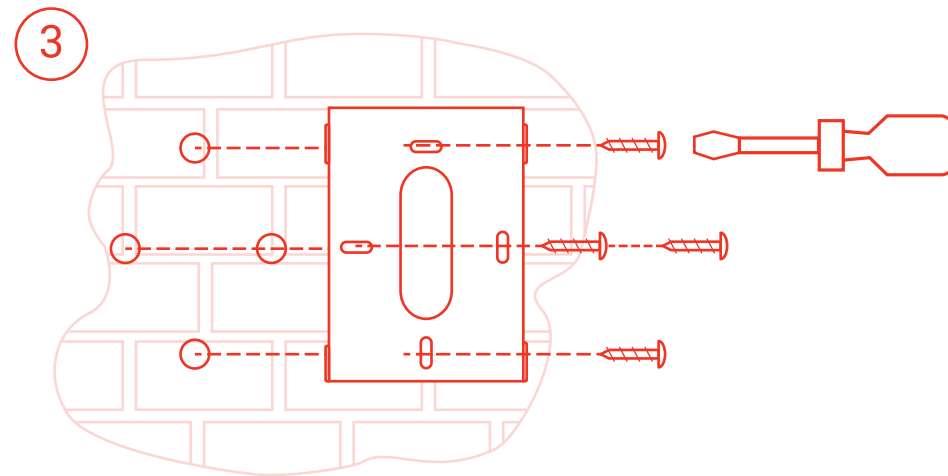

Установите кронштейн на стену, закрепив его шурупами.

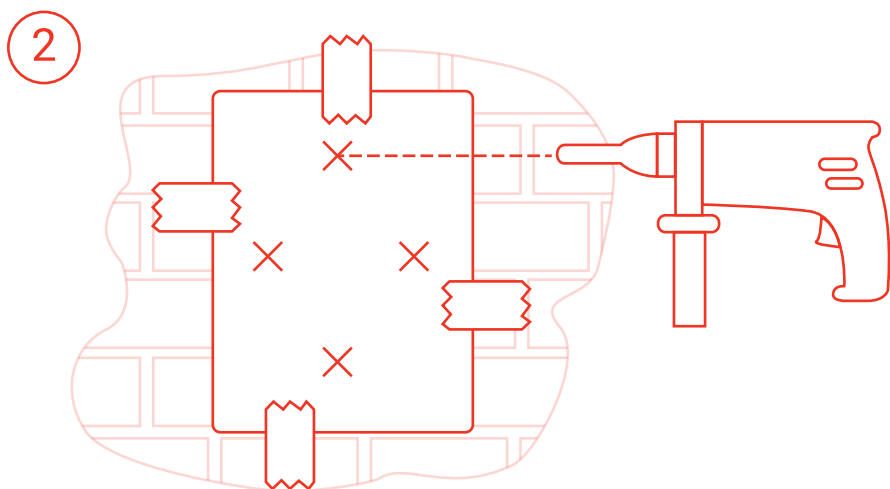

Просверлите через шаблон отверстие под установку кронштейна. Отложите шаблон в сторону - он Вам больше не понадобится.

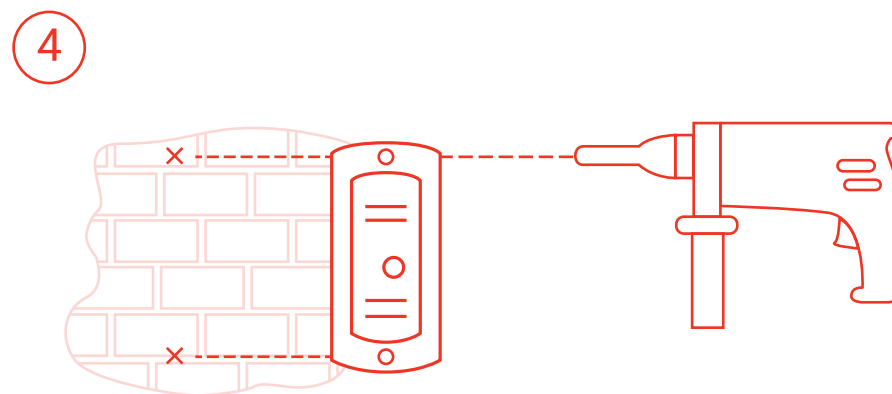

Сориентируйте на стене за дверью место установки будущей вызывной панели, желательно на высоте примерно 1,5 метра, просверлите отверстия.

5

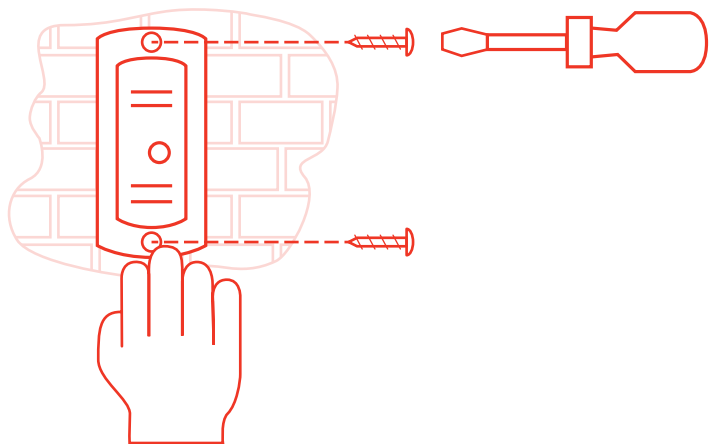

Установите вызывную панель, закрепив ее шурупами.

6

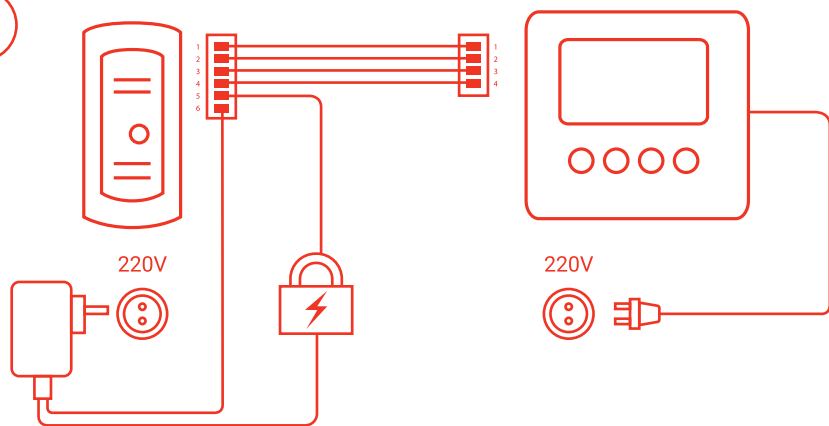

Соедините вызывную панель, монитор и электрозамок проводами, используя коннекторы, как показано на рисунке. Включите монитор в сеть. Не забудьте подключить отдельное питание или блок автономного питания к эл. мех. замку для его функционирования.



## Внимание!

Рекомендуем проверить работоспособность домофона перед окончательной установкой, закладкой проводов в кабель-каналы, убедиться в целостности провода и отсутствия его перегибов и переломов.



## Внимание!

Соблюдайте правила техники безопасности при работе с электрооборудованием.

## Обратите внимание

В данной инструкции показана базовая схема установки.

Для использования нестандартной схемы установки домофона зайдите на сайт: <http://beam-power.com> или позвоните нам по номеру телефона: **+7(499) 394 21 02** с 10:00 до 18:00 в рабочие дни по Московскому времени.

## Функции и названия элементов

### Монитор:

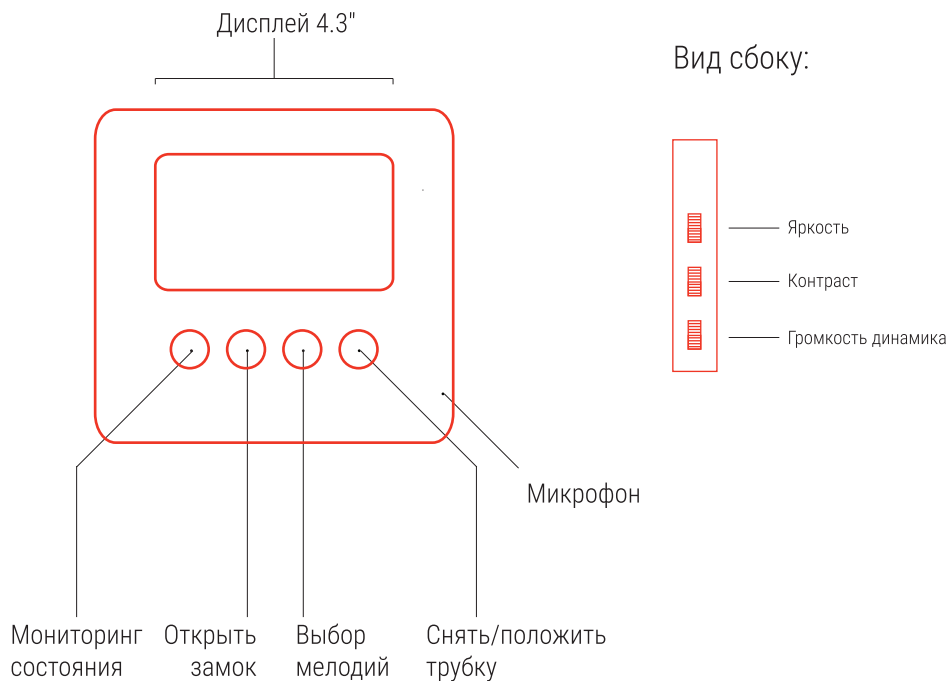

### Вызывная панель:

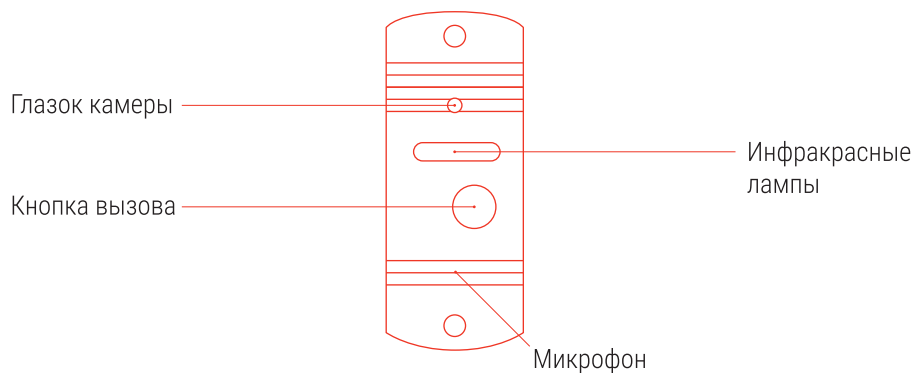

## Гарантийный талон

Дата и место приобретения: \_\_\_\_\_

Штамп магазина/продавца: \_\_\_\_\_

### Условия гарантии

Гарантия действует при условии соблюдения правил хранения, транспортировки, монтажа и эксплуатации. Гарантия не распространяется на устройства со следами механического, термического воздействия, вскрытия корпуса, а также со следами воздействия любых жидкостей.