

SKYBEAM

SKYBEAM

Aida

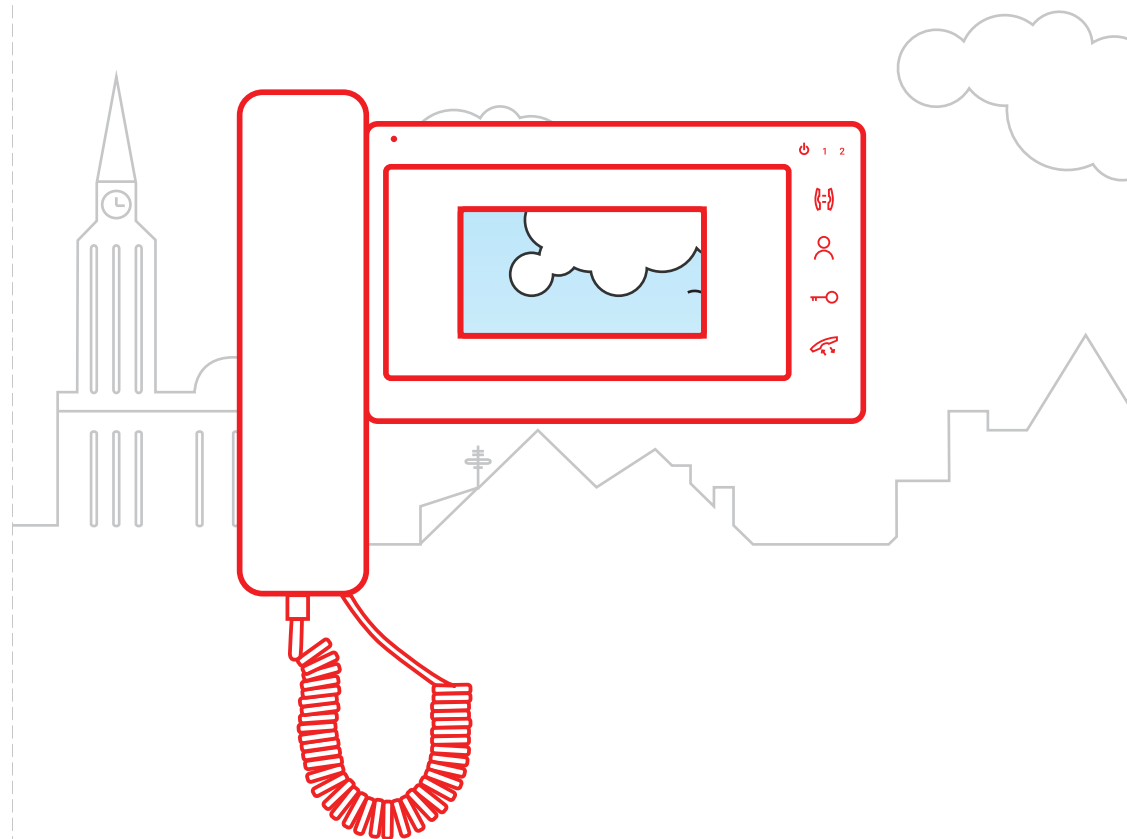

3 ГОДА ГАРАНТИИ

CE FC   ENEC

Видеодомофон (94403E)

Спасибо за покупку!

Вы стали обладателем современного и стильного видеодомофона SkyBeam, который верой и правдой будет служить Вам многие годы. Свет будущего уже в Вашем доме!

Комплектация

Видеодомофон

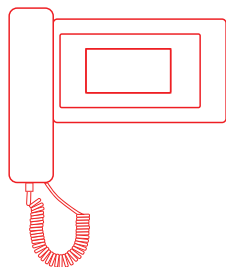

Крепеж

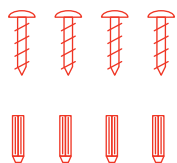

Кронштейн
и монтажный шаблон

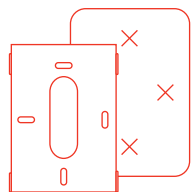

Технические характеристики

- Дисплей: 4.3" TFT
- Интерком
- Поддержка 2-х вызывных панелей
- Поддержка 4-х мониторов
- Сенсорные кнопки
- Поддержка эл.мех. замка
- Выбор мелодии
- Регулировка яркости, контраста, громкости

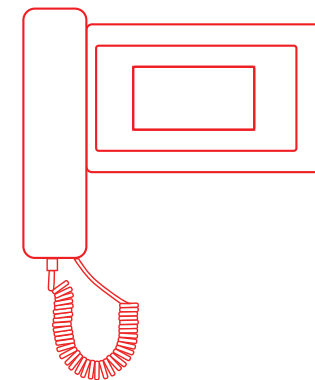

ВНИМАНИЕ!

Рекомендуем проверить работоспособность домофона перед окончательной установкой, закладкой проводов в кабель-каналы, убедиться в целостности провода и отсутствия его перегибов и переломов.



ВНИМАНИЕ!

Соблюдайте правила техники безопасности при работе с электрооборудованием.

Обратите внимание

В данной инструкции показана базовая схема установки.

Для использования нестандартной схемы установки домофона зайдите на сайт: <http://beam-power.com> или позвоните нам по номеру телефона:

+7(499) 394 21 02 с 10:00 до 18:00 в рабочие дни по Московскому времени.

Монтаж. Базовая схема

Соедините вызывную панель, монитор и электрозамок проводами, используя коннекторы, как показано на рисунке. Включите монитор в сеть. Не забудьте подключить отдельное питание или блок автономного питания к эл. мех. замку для его функционирования.



Схема распиновки видеодомофона



При расстоянии меньше 28 метров рекомендуется использовать провод сечением 0,3 мм², при расстоянии до 50 метров – 0,5 мм², до 100 метров – 1 мм²

Функции и названия элементов

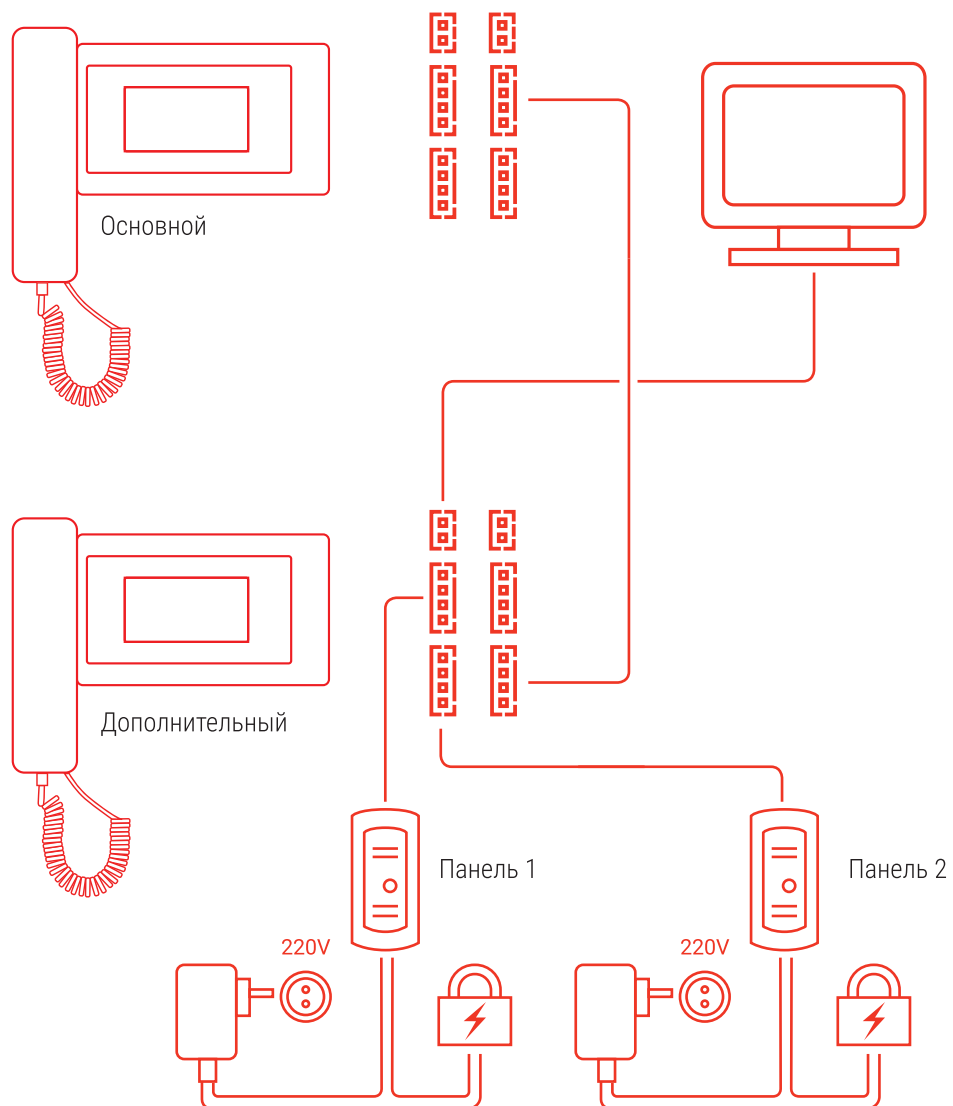
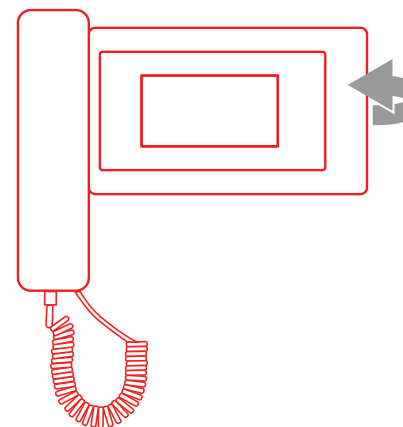
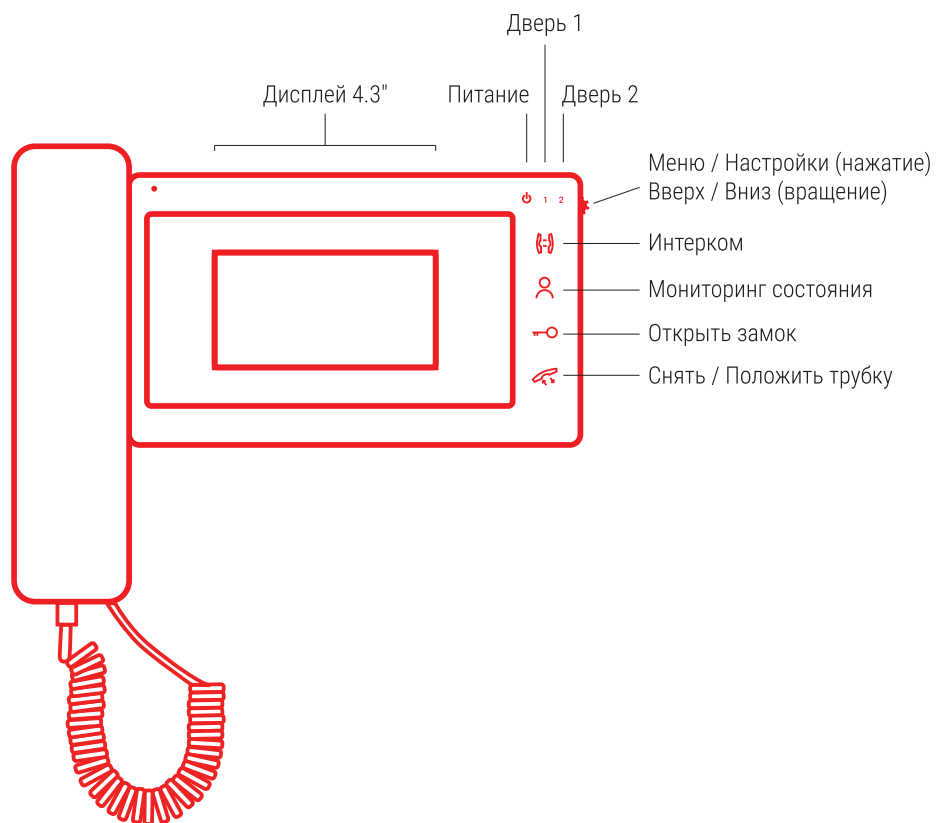

Гарантийный талон

Дата и место приобретения: _____

Штамп магазина/продавца: _____

Условия гарантии

Гарантия действует при условии соблюдения правил хранения, транспортировки, монтажа и эксплуатации. Гарантия не распространяется на устройства со следами механического, термического воздействия, вскрытия корпуса, а также со следами воздействия любых жидкостей.

Пункты меню

Для входа в меню в режиме ожидания нажмите кнопку Меню

Пункты меню:

- | | |
|--------------------------------|------------------|
| 1. Режим | 6. Контраст |
| 2. Громкость звонка | 7. Цветность |
| 3. Время разблокировки Замка 1 | 8. Язык |
| 4. Время разблокировки Замка 2 | 9. Выход из меню |
| 5. Яркость | 10. Версия ПО |