

# Схема подключения устройств к модулю управления Equation Base

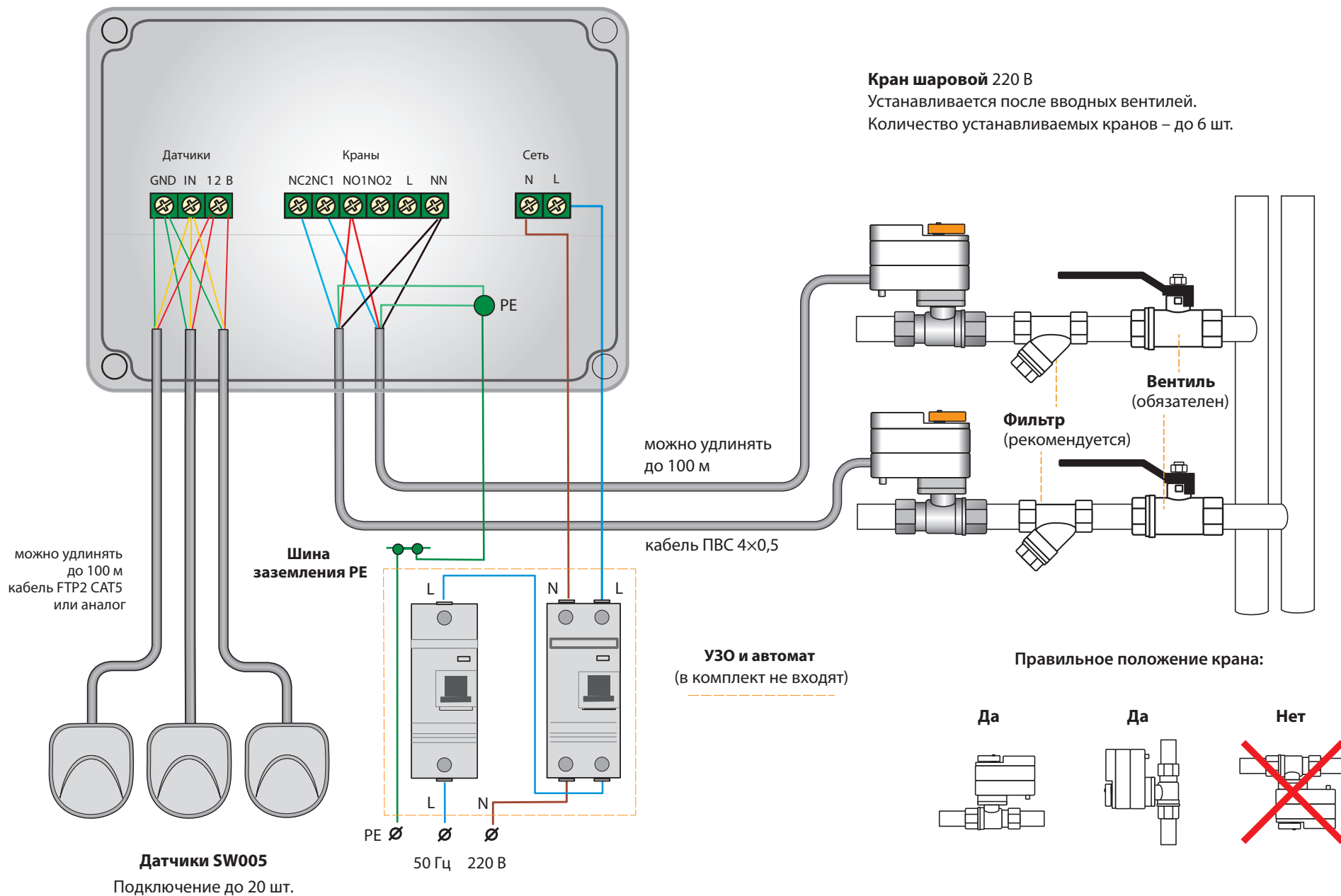

**Поздравляем! Вы купили систему контроля протечки воды Equation!**

**Состав комплекта:**

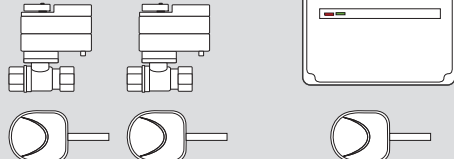

**Составьте план размещения системы**

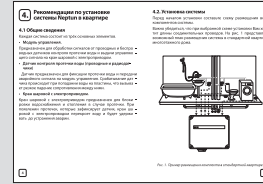

**Отключите сигнал «Авария» снятием питания с модуля управления (клавиша внизу корпуса)**

**Включите модуль управления**

**Система готова к работе!  
Ваш дом под защитой!**



**Проверка работоспособности**

**Замкните контакты датчика металлическим предметом**

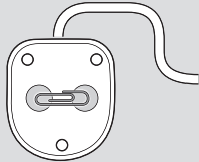

**Убедитесь, что краны закрылись**

**Подключите все компоненты системы**

**См. схему подключения на обороте**

**Установите модуль управления 3**

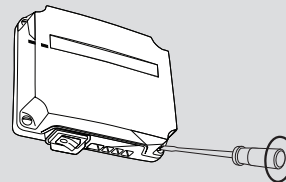

**Модуль крепится на стену четырьмя винтами (крепеж в комплект не входит). Для установки снимите пережную крышку корпуса**

**Обеспечьте питание модуля управления 220 В, через УЗО и автомат**

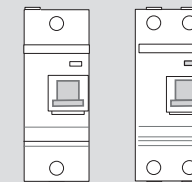

**(не входят в комплект поставки)**

**Установите краны 1**

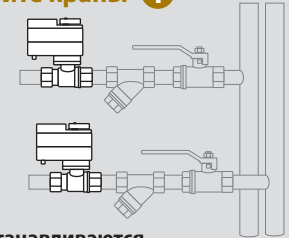

**Краны устанавливаются строго после вводных вентилей (см. оборот)**

**Установите проводные датчики 2**

**Монтаж в пол**

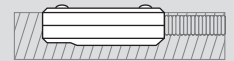

**Наружный монтаж**

