

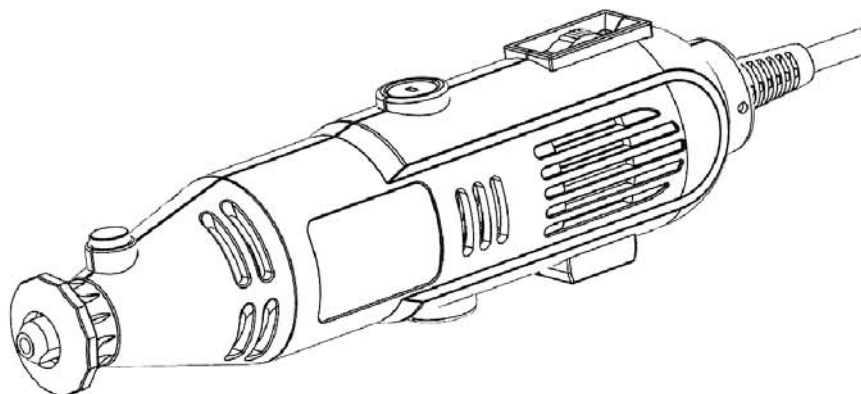

Гравер 130 Вт + набор насадок 40 шт. АС 220-240В 50Гц  
Модель:DM-130A1  
Сделано в Китае 10/2019



ADEO Services 135 rue Sadi Carnot CS 00001 59790 Ronchin - France(Франция)

Чанчжоу Уцзинь Дачэн Индастри энд Трейдинг Ко., Лтд.  
1#, Норс Сичжэн Роад, Нютан Таун, Чанчжоу, Цзянсу, Китай

Копию сертификата соответствия или декларации о соответствии на данный товар можно получить на информационной стойке любого из магазинов Леруа Мерлен Восток. Лицо уполномоченное принимать претензии по качеству товара: ООО "Леруа Мерлен Восток"- 141031, Московская обл. г. Мытищи, Осташковское ш. 1, РФ.

Срок службы 2 года



Traduction de la version originale du mode d'emploi / Traducción de las Instrucciones originales / Tradução das Instruções Originais / Traduzione delle istruzioni originali / Μετάφραση των πρωτότυπων οδηγιών / tłumaczenie instrukcji oryginalnej / Перевод оригинала инструкции / Переклад оригінальної інструкції / Traducerea instructiunilor originale / Original Instructions

## УСЛОВНЫЕ ОБОЗНАЧЕНИЯ

	ПРЕДУПРЕЖДЕНИЕ. Внимательно прочитайте руководство по эксплуатации, чтобы уменьшить риск травмирования.
	
	Соответствует основным требованиям стандартов безопасности Европейских директив.
	Устройство класса II. Двойная изоляция. Заземленные штепсельные вилки не требуются.
	Используйте защитные очки.
	Используйте средства защиты органов слуха.
	Данное устройство подлежит переработке. Если оно больше не пригодно для использования, сдайте его в центр переработки отходов.

## СОДЕРЖАНИЕ

1. ОБЩИЕ ПРАВИЛА ТЕХНИКИ БЕЗОПАСНОСТИ ПРИ РАБОТЕ С ЭЛЕКТРОИНСТРУМЕНТАМИ
2. ИНСТРУКЦИИ ПО ТЕХНИКЕ БЕЗОПАСНОСТИ ДЛЯ ВСЕХ ОПЕРАЦИЙ
3. СПЕЦИАЛЬНЫЕ ПРАВИЛА ТЕХНИКИ БЕЗОПАСНОСТИ
4. СПИСОК ЧАСТЕЙ УСТРОЙСТВА
5. КОМПЛЕКТ ПОСТАВКИ
6. СБОРКА
7. ЭКСПЛУАТАЦИЯ
8. ТЕХНИЧЕСКИЕ ХАРАКТЕРИСТИКИ
9. ИНФОРМАЦИЯ ОБ УРОВНЕ ШУМА
10. ОЧИСТКА И ОБСЛУЖИВАНИЕ
11. ОКРУЖАЮЩАЯ СРЕДА
12. ГАРАНТИЯ
13. ДЕКЛАРАЦИЯ СООТВЕТСТВИЯ НОРМАМ ЕС

## 1. ОБЩИЕ ПРАВИЛА ТЕХНИКИ БЕЗОПАСНОСТИ ПРИ РАБОТЕ С ЭЛЕКТРОИНСТРУМЕНТАМИ



**ПРЕДУПРЕЖДЕНИЕ!** Прочитайте все предупреждения и инструкции по технике безопасности.

*Несоблюдение этих предупреждений и инструкций может привести к поражению электрическим током, пожару и (или) тяжелым травмам.*

Сохраните все предупреждения и инструкции для использования в будущем. Термин

*«электроинструмент» в предупреждениях означает электрический инструмент с питанием от сети (с кабелем) или электрический инструмент с питанием от аккумулятора (без кабеля).*

### 1. БЕЗОПАСНОСТЬ РАБОЧЕГО МЕСТА

**а) Обеспечьте чистоту и освещенность рабочего места.** *Загроможденные и плохо освещенные места служат причиной несчастных случаев.*

**б) Не используйте электроинструменты во взрывоопасных местах, например вблизи горючих жидкостей, газов или пыли.** *Электроинструменты генерируют искры, которые могут воспламенить пыль или испарения.*

**в) Не позволяйте детям и посторонним людям находиться вблизи работающего электроинструмента.** *Отвлекающие факторы могут привести к потере контроля.*

### 2. ЭЛЕКТРОТЕХНИЧЕСКАЯ БЕЗОПАСНОСТЬ

**а) Вилка электроинструмента должна соответствовать розетке.** *Никогда не переделывайте вилку. Не используйте никакие переходники для вилок электроинструментов с заземлением. Использование оригинальных вилок и соответствующих им розеток уменьшает риск поражения электрическим током.*

**б) Избегайте прикосновений к заземленным объектам, таким как трубы, радиаторы, плиты и холодильники.** *Риск поражения электрическим током выше, когда тело заземлено.*

**в) Не подвергайте электроинструменты воздействию дождя или влаги.** *При попадании воды в электроинструмент увеличивается риск поражения электрическим током.*

**г) Обращайтесь с кабелем аккуратно.** *Никогда не переносите, не тяните и не выключайте электроинструмент за кабель. Держите кабель подальше от источников тепла, масла, острых предметов или движущихся частей. Поврежденные или запутанные кабели повышают опасность поражения электрическим током.*

**д) Для работы с электроинструментом вне помещения используйте предназначенный для этого удлинительный кабель.** *Использование кабеля, подходящего для использования вне помещения, снижает риск поражения электрическим током.*

**е) Если работа с электроинструментами в условиях повышенной влажности неизбежна, используйте устройство защитного отключения (УЗО).** *Использование УЗО снижает риск поражения электрическим током.*

### 3. ЛИЧНАЯ БЕЗОПАСНОСТЬ

**а) При использовании электроинструмента будьте бдительны, следите за своими действиями и следуйте здравому смыслу.** *Не пользуйтесь электроинструментом, если вы устали или находитесь под воздействием наркотиков, алкоголя или медикаментов. Даже*

кратковременная невнимательность при работе с электроинструментом может привести к тяжелым травмам.

**б) Используйте средства индивидуальной защиты. Всегда используйте защитные средства для глаз.** Использование защитных средств, таких как респиратор, нескользкая защитная обувь, каска или средства защиты органов слуха в соответствующих условиях уменьшает риск получения травм.

**в) Не допускайте непреднамеренных запусков.** Перед подключением инструмента к сети питания (или аккумулятору) и перед его переноской убедитесь, что выключатель находится в выключенном положении. Не держите палец на выключателе при переноске электроинструментов и не включайте вилку в розетку, если электроинструмент включен. Это может привести к несчастному случаю.

**г) Перед включением электроинструмента снимите с него регулировочные инструменты и гаечные ключи.** Регулировочный инструмент или гаечный ключ, оставленный на вращающейся части электроинструмента, может стать причиной травмы.

**д) Не тянитесь.** Всегда сохраняйте устойчивое положение и равновесие. Это позволит лучше контролировать электроинструмент в непредвиденных ситуациях.

**е) Одевайтесь надлежащим образом.** Не надевайте свободную одежду и украшения. Держите волосы, одежду и перчатки подальше от движущихся частей. Свободная одежда, украшения и длинные волосы могут попасть в движущиеся части.

**ж) При наличии пылеулавливающих устройств убедитесь в том, что они подключены и правильно работают.** Использование пылеулавливающих устройств снижает вред, причиняемый пылью.

#### **4. ИСПОЛЬЗОВАНИЕ И ОБСЛУЖИВАНИЕ ЭЛЕКТРОИНСТРУМЕНТА**

**а) Не перегружайте электроинструмент.** Используйте подходящий для ваших задач электроинструмент. Правильно выбранный электроинструмент более эффективен и безопасен при номинальной нагрузке.

**б) Не используйте электроинструмент, если его выключатель неисправен.** Электроинструменты с неисправным выключателем опасны и подлежат ремонту.

**в) Перед регулировкой, сменой принадлежностей или хранением отключите электроинструмент от сети питания и (или) аккумулятора.** Такие меры предосторожности уменьшают риск случайного запуска электроинструмента.

**г) Храните неиспользуемые электроинструменты в недоступных для детей местах и не доверяйте электроинструмент лицам, не знакомым с ним и с этими инструкциями.** Электроинструменты опасны в руках неподготовленных пользователей.

**д) Выполняйте техническое обслуживание электроинструментов.** Проверьте выравнивание и сцепление подвижных деталей, наличие поломок и прочие условия, которые могут повлиять на работу электроинструмента. Если электроинструмент поврежден, перед использованием его необходимо отремонтировать. Недостаточный уход за электроинструментом является причиной многих несчастных случаев.

**е) Храните режущие инструменты в чистоте и заточенном состоянии.** Правильно обслуживаемые и хорошо заточенные режущие инструменты меньше заклинивают и лучше контролируются.

**ж) Используйте электроинструмент, аксессуары, насадки и т. п. в соответствии с этими**

инструкциями, учитывая условия и специфику выполняемой работы. Использование электроинструмента для выполнения непредусмотренных операций может привести к опасным ситуациям.

## 5. РЕМОНТ

а) Ремонт электроинструмента должен производиться квалифицированным специалистом с использованием только идентичных запасных частей. Это обеспечит безопасную работу электроинструмента.

## 2. ИНСТРУКЦИИ ПО ТЕХНИКЕ БЕЗОПАСНОСТИ ДЛЯ ВСЕХ ОПЕРАЦИЙ

Предостережение об опасности относительно операций по шлифованию, полированию, обработке наждачной бумагой, очистке металлическими щетками и абразивной резке.

а) Этот электроинструмент предназначен для работы в качестве шлифовального, полировального или режущего инструмента, а также для обработки материалов наждачной бумагой и очистки металлическими щетками. Прочитайте все правила безопасности, инструкции, иллюстрации и спецификации, прилагаемые к этому электроинструменту. *Невыполнение изложенных ниже инструкций может привести к поражению электрическим током, пожару и (или) тяжелым травмам.*

ПРИМЕЧАНИЕ. Перечислены только те операции, которые считаются допустимыми.

б) С помощью данного электроинструмента не рекомендуется выполнять такие виды работ, как шлифование наждачной бумагой, очистка металлическими щетками, полирование или разрезание. *Операции, для которых электроинструмент не предназначен, могут создать опасную ситуацию и привести к травме.*

ПРИМЕЧАНИЕ. Перечислены только те операции, которые не вошли в первое предупреждение. Если все перечисленные операции допустимы, данное предупреждение необходимо опустить, но все последующие предупреждения должны приводиться без исключений.

в) **Никогда не используйте принадлежности, не изготовленные или не рекомендованные производителем.** *Возможность установки каких-либо принадлежностей на данном электроинструменте не гарантирует их безопасного использования.*

г) **Номинальная скорость шлифовальных принадлежностей не должна превышать максимальную скорость, указанную на электроинструменте.** *Шлифовальные принадлежности, работающие на скорости выше их номинальной, могут разрушиться и отлететь в стороны.*

д) **Наружный диаметр и толщина принадлежности должны соответствовать паспортным данным электроинструмента.** *Принадлежности неправильного размера невозможно нормально контролировать.*

е) **Установочные размеры кругов, шлифовальных барабанов и других принадлежностей должны точно соответствовать шпинделю или втулке электроинструмента.** *При использовании принадлежностей, не соответствующих монтажным деталям электроинструмента, нарушается баланс, возникает чрезмерная вибрация и возможна потеря контроля.*

ж) **Оправки шлифовальных головок, шлифовальных барабанов, резцов и других принадлежностей должны быть полностью вставлены во втулку или патрон.** *Если*

*оправки плохо закреплены и (или) круг сильно выступает, шлифовальный круг может ослабнуть и слететь на высокой скорости.*

**з) Не используйте поврежденные принадлежности. Перед каждым использованием проверьте абразивные круги на отсутствие сколов и трещин, шлифовальный барабан — на отсутствие трещин и износа, проволочную щетку — на целостность проволоки. Если инструмент или принадлежность падали, проверьте их на наличие повреждений или установите неповрежденную принадлежность. После проверки и установки принадлежностей расположитесь вне плоскости вращающейся насадки и запустите электроинструмент без нагрузки на максимальной скорости в течение одной минуты. Поврежденные принадлежности, как правило, разрушаются в ходе этого испытания.**

**и) Используйте средства индивидуальной защиты. В зависимости от характера работы используйте защитную маску или защитные очки. При необходимости используйте респиратор, средства защиты органов слуха, перчатки и фартук, защищающий от мелких абразивных частиц круга или заготовки. Защита глаз должна быть достаточной против отлетающих фрагментов при выполнении различных операций. Маска или респиратор должны обеспечивать фильтрацию частиц, образующихся во время работы. Длительное воздействие сильного шума может привести к потере слуха.**

**к) Следите за тем, чтобы посторонние лица находились на безопасном расстоянии от рабочей зоны. Каждый, кто находится в рабочей зоне, должен использовать средства индивидуальной защиты. Фрагменты заготовки или сломанной насадки могут отлететь и травмировать человека даже за пределами рабочей зоны.**

**л) При выполнении операций, когда режущий элемент может контактировать со скрытой проводкой или с собственным кабелем, держите инструмент за изолированные поверхности. Касание режущим элементом проводки под напряжением может привести к передаче напряжения на металлические части электроинструмента и поражению оператора электрическим током.**

**м) Во время запуска всегда крепко держите инструмент одной или двумя руками. Реакция крутящего момента двигателя при разгоне до полной скорости может вызвать колебания инструмента.**

**н) По возможности всегда используйте зажимы для фиксации заготовки. Во время работы никогда не держите заготовку в одной руке, а инструмент в другой. Фиксация небольших заготовок позволяет использовать обе руки для управления инструментом. Круглые заготовки, например штыри, трубы и шланги, могут перекашиваться во время резки, а также могут привести к застреванию насадки и ее отскоку в сторону оператора.**

**о) Всегда держите кабель на расстоянии от вращающейся насадки. При потере контроля кабель может быть перерезан или захвачен, а рука или пальцы могут попасть во вращающийся механизм.**

**п) Никогда не кладите электроинструмент, пока насадка не остановится полностью. Вращающаяся насадка может зацепиться за поверхность и потянуть за собой электроинструмент, что приведет к потере контроля.**

**р) После замены насадок или выполнения каких-либо регулировок убедитесь, что гайка втулки, патрон и другие регулировочные части устройства надежно затянуты. Ослабление фиксации регулировочных частей устройства может привести к смещениям, потере**

контроля и случайному отбрасыванию плохо закрепленных вращающихся частей.

с) **Не держите работающий электроинструмент сбоку от себя.** При случайном контакте вращающаяся насадка может зацепить одежду и притянуть инструмент к телу.

т) **Регулярно очищайте вентиляционные отверстия электроинструмента.** Вентилятор двигателя засасывает пыль внутрь корпуса и при чрезмерном накоплении металлических частиц возможно поражение электрическим током.

у) **Не работайте с электроинструментом вблизи горючих материалов.** Искры могут воспламенить эти материалы.

ф) **Не используйте насадки, которые требуют жидких охладителей.** Использование воды или других охлаждающих жидкостей может привести к поражению электрическим током.

#### **Дополнительные инструкции по технике безопасности для всех операций**

**Отдача и соответствующие указания по технике безопасности для любых других принадлежностей.** В результате зажатия или зацепления происходит резкая остановка вращающейся насадки, из-за чего неуправляемый электроинструмент начинает вращаться в направлении, противоположном направлению вращения насадки.

Например, если шлифовальный круг зажат обрабатываемой деталью или зацепился за нее, край круга в точке зажима может врезаться в поверхность материала, после чего круг может врезаться еще глубже или отскочить. Круг может быть отброшен к оператору или от него, в зависимости от направления движения круга в точке торможения. Кроме того, в данных условиях шлифовальный круг может сломаться. Отдача представляет собой результат неправильного использования инструмента и/или несоблюдения инструкций или условий работы. Приведенные ниже меры предосторожности позволяют предотвратить возникновение отдачи.

а) **Крепко держите инструмент, расположив тело и руку наиболее удобным образом для реакции на отдачу.** При соблюдении правил безопасности оператор может контролировать отдачу.

б) **Соблюдайте особую осторожность при обработке углов, острых краев и т. д.**

**Опасайтесь отскоков или зажатия насадки.** Углы, острые кромки и отскоки способствуют торможению вращающейся насадки, потере управления и отдаче.

в) **Не прикрепляйте к устройству зубчатое полотно.** Такие полотна часто вызывают отдачу и потерю контроля.

г) **Всегда направляйте насадку в материал в том же направлении, в каком из него выходит режущая кромка (в том же направлении отбрасывается стружка).**

Если подавать устройство в неправильном направлении, режущая кромка насадки начнет выходить из заготовки, втягивая инструмент в ту же сторону.

д) **При использовании борфрез, отрезных кругов, быстрорежущих фрез и карбид-вольфрамовых резцов всегда надежно фиксируйте заготовку.** Такие круги могут зажаться даже при небольшом наклоне относительно паза, что может привести к отдаче. Если отрезной круг защемляется, он обычно ломается. При зажатии борфрезы, быстрорежущей фрезы или карбид-вольфрамового резца они могут выскочить из паза, что приведет к потере контроля над инструментом.

#### **Дополнительные меры безопасности при шлифовании и абразивной резке**



**Специальные меры предосторожности при шлифовании и абразивной резке**

- а) Используйте круги только тех типов, которые рекомендованы для данного электроинструмента и только для рекомендованных операций. Например, нельзя шлифовать боковой стороной отрезного круга. Абразивные отрезные круги предназначены для периферийного шлифования. Боковые силы, действующие на эти круги, могут привести к их разрушению.**
- б) Для резьбовых абразивных конусов и клиньев используйте только неповрежденные оправки круга с несменным плечевым фланцем правильного размера и длины. Правильно подобранные оправки уменьшают возможность поломок.**
- в) Не вставляйте отрезной круг с усилием и не нажимайте на него слишком сильно. Не пытайтесь резать слишком глубоко. Механическое перенапряжение круга повышает нагрузку и вероятность изгиба или зажатия круга в разрезе, а также возможность возникновения отдачи и разрушения круга.**
- г) Не располагайте руки на одной линии с вращающимся кругом и за ним. Если круг в месте выполнения работы перемещается в направлении от руки оператора, возможная отдача может направить быстро вращающийся круг и инструмент в сторону оператора.**
- д) В случае зажатия/зацепления круга или остановки процесса резания по какой-либо причине выключите электроинструмент и держите его неподвижно, пока круг не остановится полностью. Никогда не пытайтесь вынуть отрезной круг из разреза, пока круг движется: возможна отдача. Осмотрите место зажатия/зацепления и примите необходимые меры, чтобы устранить причину зажатия/зацепления.**
- е) Не возобновляйте резку, когда круг находится в заготовке. Дайте кругу достичь полной скорости и осторожно введите в разрез. Круг может заклинить, пойти вверх или вызвать отдачу, если электроинструмент перезапускается в заготовке.**
- ж) Закрепите панели или заготовки большого размера, чтобы уменьшить вероятность зажатия круга или возникновения отдачи. Заготовки большого размера могут перекосяться под собственным весом. Необходимо установить опоры под обрабатываемой деталью рядом с линией разреза и краем заготовки с обеих сторон круга.**
- з) Будьте предельно осторожны при «вырезании» в стене или другой слепой зоне. Проходя насквозь, круг может врезаться в водопроводную или электрическую линию или в объект, способный вызвать отдачу.**

**Дополнительные инструкции по технике безопасности при очистке металлическими щетками**

**Предостережения об опасности относительно очистки металлическими щетками**

- а) Имейте в виду, что металлические щетинки отбрасываются щеткой даже во время обычных операций. Не прилагайте чрезмерных усилий к щетке, чтобы не перегрузить щетинки. Металлические щетинки могут легко проткнуть тонкую ткань и (или) кожу.**
- б) Перед использованием щеток дайте им поработать при нормальной скорости минимум одну минуту. Во время этого процесса никто не должен стоять напротив или на одной линии с щеткой. Незакрепленные щетинки и проволока могут отлетать во время приработки щетки.**

в) **Направляйте вращающуюся металлическую щетку от себя.** *Мелкие частицы и крошечные фрагменты проволоки могут вылетать на высокой скорости во время использования щетки и попасть в кожу оператора.*

### 3. СПЕЦИАЛЬНЫЕ ПРАВИЛА ТЕХНИКИ БЕЗОПАСНОСТИ

**Перед использованием данного инструмента внимательно прочитайте все инструкции.**

**Важно! Всегда надевайте средства защиты глаз при использовании этого инструмента.**

**Надевайте средства защиты органов слуха при использовании этого инструмента.**

#### 1. Дети.

Все посторонние лица и дети должны находиться на безопасном расстоянии от рабочей зоны. Данный инструмент не предназначен для использования детьми. Когда инструмент не используется, храните его в сухом закрытом месте, недоступном для детей.

#### 2. Берегитесь поражения электрическим током!

Держите кабель питания подальше от инструмента во время работы. Не работайте рядом с оборудованием, подключенным к электросети.

#### 3. Рабочие условия.

Не используйте инструмент в сырых и влажных местах, а также рядом с воспламеняющимися жидкостями и газами.

#### 4. Личная безопасность.

В целях безопасности всегда надевайте защитные средства для глаз и ушей. Убирайте назад длинные волосы и держите пальцы подальше от движущихся частей.

#### 5. Одежда.

Не надевайте свободную одежду и украшения.

#### 6. Будьте осторожны с кабелем.

Не переносите инструмент за кабель и не тяните за кабель, чтобы извлечь вилку из розетки. Берегите кабель питания от воздействия тепла, масел, растворителей, острых предметов и всего, что может повредить изоляцию.

#### 7. Отключайте инструменты от электросети.

Устройство всегда должно быть отключено от электросети, если оно не используется, а также перед заменой принадлежностей.

#### 8. Перед работой проверяйте кабель питания.

Периодически проверяйте кабель питания и другие удлинительные кабели на предмет износа и повреждений. Не используйте поврежденные кабели и удлинители. Ремонт должен выполняться квалифицированным электриком.

#### 9. Проверяйте инструменты перед использованием.

Проверяйте инструмент на предмет повреждений, трещин и отсутствующих частей. При возникновении сомнений не используйте устройство и обратитесь к квалифицированному электрику.

#### 10. Не допускайте непредвиденных запусков.

Перед подключением устройства к электросети убедитесь, что выключатель питания находится в выключенном положении.

#### 11. Будьте осторожны.

Использование электроинструментов требует от пользователя постоянной концентрации.

RU

Не используйте устройство в случае усталости или наличия отвлекающих факторов.

12. Инструмент остановился.

Если инструмент внезапно остановился или вышел из строя во время работы, отключите его от источника питания, прежде чем приступать к работе с насадками или движущимися частями.

13. Внимание!

Используйте только прилагаемый трансформатор.

14. Закрепляйте заготовку.

Перед использованием инструмента всегда надежно закрепляйте заготовку.

15. Не используйте поврежденные или изогнутые принадлежности. Немедленно утилизируйте их.

16. Регулярно проверяйте надежность затяжения втулки, если используете инструмент на высоких скоростях или длительное время.

17. Указанная скорость принадлежностей должна быть не меньше рекомендуемой скорости, указанной на паспортной табличке устройства.

18. В целях безопасности используйте только принадлежности и насадки, рекомендованные производителем.

19. Убедитесь, что размеры круга соответствуют характеристикам шлифовального инструмента.

20. Убедитесь, что на устройство установлены прокладки, если они поставляются со склеенным абразивным изделием или если их использование необходимо.

21. Перед использованием инструмента убедитесь, что абразивный материал установлен и зафиксирован правильно. Затем запустите инструмент на холостом ходу в течение 30 секунд в безопасном положении. Немедленно остановите устройство, если наблюдается значительная вибрация или другие отклонения. При возникновении такой ситуации проверьте инструмент и выявите причину.

22. Не используйте отдельные уплотнительные втулки или переходники для установки абразивных кругов большего диаметра.

23. Не используйте отрезной круг для бокового шлифования.

24. Убедитесь, что возникающие во время работы искры не представляют опасности, например не попадают на людей или легковоспламеняющиеся вещества.

25. При работе в пыльных условиях следите за тем, чтобы вентиляционные отверстия не были засорены. Если отверстия необходимо очистить от пыли, сначала отключите устройство от источника питания, а затем используйте для очистки подходящий неметаллический предмет, стараясь не повредить внутренние части устройства.

26. Надевайте средства защиты органов зрения и слуха. Используйте другие средства индивидуальной защиты, такие как респиратор, перчатки, каска и фартук.

27. Круг продолжает вращаться и после отключения инструмента.

28. Убедитесь, что обрабатываемая заготовка поддерживается должным образом.

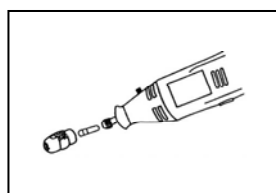
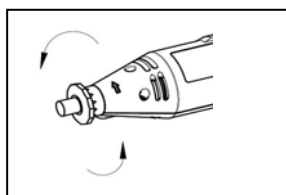





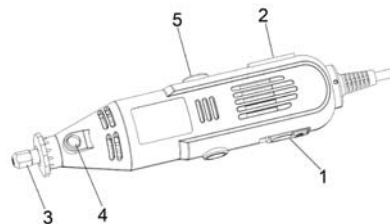



## 4. СПИСОК ЧАСТЕЙ УСТРОЙСТВА

1. Выключатель
2. Регулятор скорости
3. Гайка втулки
4. Кнопка блокировки шпинделя
5. Колпачок угольной щетки







## 5. КОМПЛЕКТ ПОСТАВКИ

### Комплект поставки

Изображение	Наименование	Технические характеристики	Количество
	Точильные камни с хвостовиком	Диаметр хвостовика: 3,2 мм	5
	Алмазное долото	Диаметр хвостовика: 3,2 мм	2
	Оправка для шлифовальной ленты	Внутренний диаметр: 12,7 мм	1
	Наждачные круги	Φ 20 x 0,3 мм	10
	Режущий круг	Φ 22 x 0,9 мм	10
	Оправка для режущего круга	Диаметр хвостовика: 3,2 мм	1
	Оправка для фетрового круга	Диаметр хвостовика: 3,2 мм	1
	Гаечный ключ	Углеродистая сталь	1

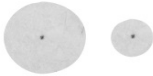
RU

	Шлифовальная лента	Φ 12,7 мм	5
	Конусная втулка	Φ 3,2 мм	1
	Фетровый круг	Φ 21,5 x 5 мм Φ 12,5 x 6 мм	2
	Точильный камень	20 x 9,5 x 9,5 мм	1

## 6. СБОРКА

### Установка и смена принадлежностей

- Удерживая кнопку блокировки шпинделя, медленно вращайте зажим патрона до тех пор, пока кнопка не будет полностью нажата.  
Никогда не нажимайте на стопорный штифт, когда устройство работает.
- Прижмите стопорный штифт и поверните его против часовой стрелки, чтобы ослабить гайку втулки.
- Вставьте вал принадлежности во втулку. Всегда выбирайте втулку подходящего размера для выбранного инструмента. Убедитесь, что все инструменты установлены надежно, чтобы снизить риск их скручивания и избежать чрезмерной вибрации.
- Прижмите стопорный штифт и поверните его по часовой стрелке, чтобы слегка затянуть гайку втулки.

### Установка кругов

- Используйте прилагаемую оправку.
- Установите оправку и убедитесь, что гайка втулки затянута, а оправка надежно зафиксирована.
- Используйте маленький винт на верхней части оправки для установки круга.
- Во избежание повреждения принадлежности не затягивайте крепление слишком туго.

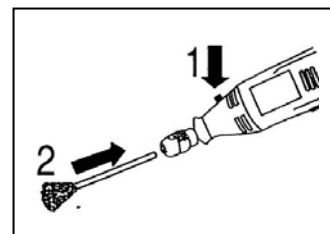
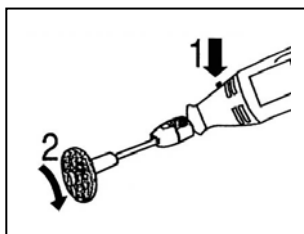
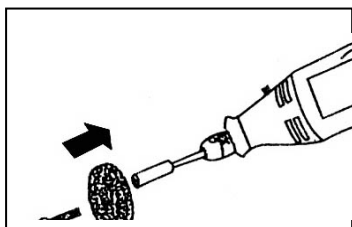

## 7. ЭКСПЛУАТАЦИЯ

- Данный мини-станок может использоваться для резки и шлифовки. Для обеспечения наилучшей производительности инструмента прочитайте данное руководство.
- Перед использованием инструмента убедитесь, что рабочая зона очищена и хорошо освещена.
- Перед включением устройства установите регулятор скорости на минимальное значение.
- Наилучшая производительность обеспечивается при выборе правильной скорости и применении небольшого давления. Рекомендуется использовать низкие скорости при работе с большими инструментами и высокие скорости для маленьких инструментов. Используйте низкие скорости при обработке дерева и пластика, а также при работе с полировальными инструментами и металлическими щетками.
- При выполнении работ по фрезерованию и гравировке держите инструмент как ручку и не закрывайте вентиляционные отверстия. При выполнении тяжелых работ держите инструмент как молоток.
- При использовании режущих кругов держите инструмент обеими руками и работайте на высоких скоростях. Эта принадлежность ломкая и должна использоваться только для выполнения прямых разрезов. Не шлифуйте отверстия и не полируйте их наждачными листами.
- Если устройство замедляется или перегревается, это может быть вызвано чрезмерным давлением на инструмент.
- Инструмент работает эффективней с чистыми и острыми принадлежностями. Если к инструменту приходится прилагать большое давление, попробуйте очистить или заменить принадлежность.
- Некоторые принадлежности очень ломкие. Дайте инструменту выполнить работу при нормальной скорости и не давите на заготовку.
- Рекомендуется использовать инструмент не дольше 15 минут при нормальных условиях. Затем инструменту следует дать остыть в течение 30 минут. При интенсивном использовании рекомендуется работать с инструментом не более 15 минут без перерывов.
- Мини-станок имеет механизм изменения скорости вращения, который позволяет оператору контролировать и регулировать скорость. Скорость можно настраивать с помощью вращения регулятора скорости.
- Чтобы заблокировать мини-станок, нажмите на выключатель и сдвиньте кнопку блокировки вбок в направлении блокировки.
- Чтобы выключить мини-станок, сдвиньте кнопку блокировки вбок в направлении разблокировки.

## 8. ТЕХНИЧЕСКИЕ ХАРАКТЕРИСТИКИ

Напряжение питания	220–240 В~, 50 Гц
Потребляемая мощность	130 Вт
Номинальная скорость	10 000–35 000 об/мин
Диаметр втулки (макс.)	ф3,2 мм
Шлифовальный круг (макс.)	ф 35 мм
Длина оправки (макс.)	45 мм

## 9. ИНФОРМАЦИЯ ОБ УРОВНЕ ШУМА

$L_{pA}$ (уровень звукового давления):	72 дБ (А)	K=3 дБ
$L_{WA}$ (уровень звуковой мощности):	83 дБ (А)	K=3 дБ
Уровень вибрации $a_h$ :	1,42 м/с <sup>2</sup>	K=1,5 м/с <sup>2</sup>

Примечание.

- Указанное общее значение вибрации было определено с помощью стандартного теста и может быть использовано для сравнения разных инструментов.
- Указанное общее значение вибрации также может использоваться для предварительной оценки уровня воздействия.

Предупреждение.

- В зависимости от характера использования электроинструмента фактический уровень вибрации может отличаться от заявленного.
- Рекомендации по устранению риска вибрационного воздействия:
  - 1) надевайте перчатки во время работы;
  - 2) ограничьте время работы и сократите время включений.

## 10. ОЧИСТКА И ОБСЛУЖИВАНИЕ

- Этот инструмент не требует никакого специального обслуживания. Регулярно очищайте вентиляционные отверстия. Не допускайте попадания жидкости внутрь инструмента. Не используйте для очистки устройства бытовую химию, например скипидар или пятновыводители.
- Если угольные щетки необходимо заменить, это должен сделать квалифицированный специалист по ремонту (всегда заменяйте две щетки одновременно).
- Если кабель питания поврежден, то во избежание поражения электрическим током его должен заменить изготовитель, его технический представитель или другой квалифицированный специалист.

## 11. ОКРУЖАЮЩАЯ СРЕДА

- Если после длительного использования инструмент нуждается в замене, не выбрасывайте его вместе с бытовым мусором. Его следует утилизировать безопасным для окружающей среды способом.
- Неисправные электрические устройства нельзя выбрасывать вместе с бытовым мусором. Сдавайте их на переработку там, где это доступно. Информацию о переработке можно получить в местных органах власти или у торгового представителя.

**ВНИМАНИЕ!** Данное устройство маркировано символом, указывающим на утилизацию электрических и электронных отходов. Это означает, что данное устройство нельзя выбрасывать вместе с бытовыми отходами. Его необходимо сдать на утилизацию в пункт



сбора отходов в соответствии с европейской директивой об утилизации электрического и электронного оборудования (WEEE). Для получения рекомендаций по утилизации обратитесь в местные органы власти или в магазин. Затем устройство будет переработано или ликвидировано в целях снижения влияния на окружающую среду. Электрическое и электронное оборудование представляет потенциальную опасность для окружающей среды и здоровья людей из-за наличия опасных веществ.

## 12. ГАРАНТИЯ

1. Продукция разработана в соответствии с высшими стандартами качества для бытовых инструментов. Мы предоставляем на свои продукты 6-месячную гарантию со дня приобретения. Эта гарантия распространяется на все дефекты материалов и производства, которые могут возникнуть. Никакие другие претензии любого вида, прямые или косвенные, относящиеся к людям или материалам, не могут быть удовлетворены.

2. В случае возникновения проблемы или обнаружения дефекта необходимо прежде всего обратиться к дилеру. В большинстве случаев дилер может решить проблему или устранить дефект.

3. Ремонт или замена деталей не продлевают изначальный срок гарантии.

4. Гарантия не распространяется на дефекты, возникшие вследствие износа или неправильного обращения.

Кроме прочего, это касается неисправностей, связанных с износом выключателей, защитных цепей и двигателей.

**5. Претензия в рамках гарантийных обязательств может быть принята только при следующих условиях.**

- Имеется подтверждение даты покупки в виде чека.
- Никакой ремонт и (или) замена частей устройства не проводились третьими лицами.
- Инструмент использовался должным образом (не перегружался и на него не устанавливались комплектующие сторонних производителей).
- Нет следов повреждений вследствие внешних воздействий, таких как песок или камни.
- Нет следов повреждений вследствие несоблюдения инструкций по технике безопасности и правил использования.

6. Условия гарантийного обслуживания применяются вместе с нашими правилами продажи и поставки.

7. Неисправные инструменты, подлежащие возврату компании-производителю через дилера, принимаются при условии надлежащей упаковки изделия. Если покупатель возвращает товары непосредственно в нашу компанию, мы сможем выполнить обслуживание таких товаров только при условии, что покупатель оплачивает расходы на транспортировку.

8. Компания-производитель не принимает продукцию, не упакованную должным образом.



### 13. ДЕКЛАРАЦИЯ СООТВЕТСТВИЯ НОРМАМ ЕС

**ADEO Services**  
**135 rue Sadi Carnot**  
**CS 00001**  
**59790 Ronchin — France (Франция)**

Заявляем, что данный продукт:  
**Точильно-шлифовальный мини-станок 130 Вт**  
**Модель: DM-130A1**

Удовлетворяет требованиям следующих директив Совета:

Директива по машинному оборудованию 2006/42/ЕС  
Директива по электромагнитной совместимости 2014/30/EU  
Директива ЕС об ограничении использования некоторых вредных веществ в электрическом и электронном оборудовании 2015/863, дополнение к Директиве 2011/65/EU

и соответствует следующим нормам:

EN 60745-1:2009+A11:2010  
EN 60745-2-23:2013  
EN 55014-1:2017  
EN 55014-2:2015  
EN 61000-3-3:2013  
EN 61000-3-2:2019  
IEC 62321-3-1:2013  
IEC 62321-5:2013  
IEC 62321-4:2013  
IEC 62321-7-2:2017  
IEC 62321-7-1:2015  
IEC 62321-6:2015  
IEC 62321-8:2017

Директор по международным закупкам

Две последние цифры года присвоения маркировки CE: 19



Richie PERMAL

Руководитель отдела качества поставщика  
Уполномоченный представитель Жюльена Ледина (Julien Ledin), руководителя отдела качества  
ADEO

ADEO Services 135 Rue Sadi Carnot — CS 00001 59790 RONCHIN — France (Франция)

Подписано в Шанхае 10/09/2019

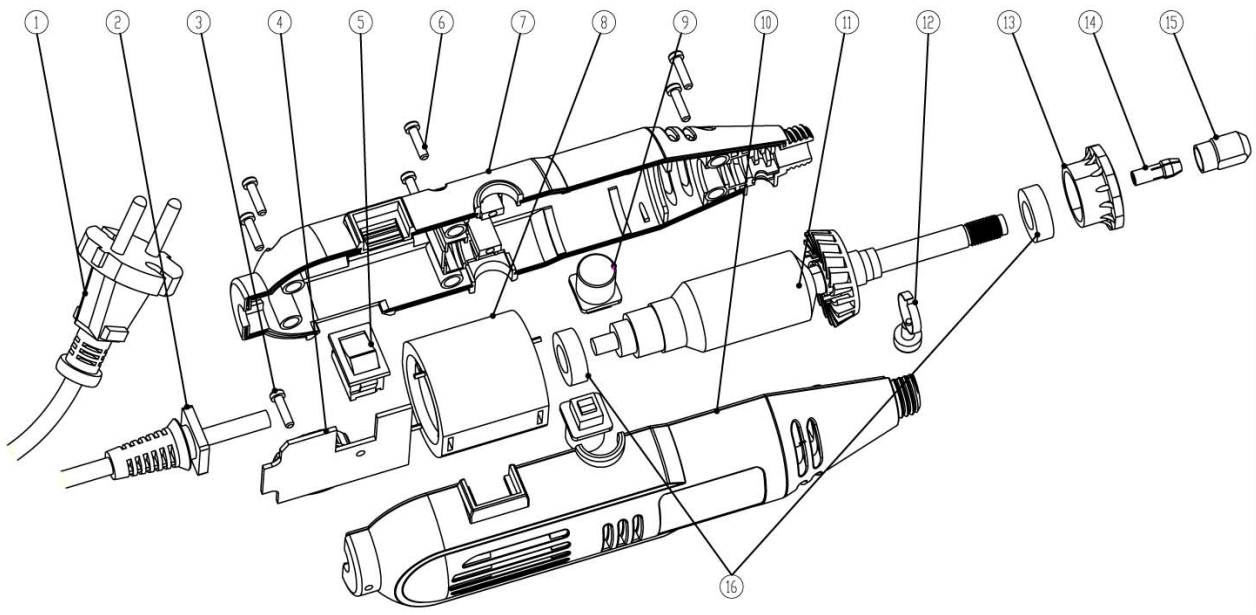

Сериялық номері / Серийный номер  
Serial No.: 2029430315041901287292

\* Кепілдік 6 ай / Гарантия 6 месяцев/Guarantee 6 months



**FR** ADEO Services - 135 Rue Sadi Carnot - CS 00001  
59790 RONCHIN - France

**KZ** ЛЕРУА МЕРЛЕН ВОСТОК АҚБ, 140031, Москва облысы,  
Мытищи қаласы, Осташковское шоссе-1, РЕСЕЯ

**RU** ООО ЛЕРУА МЕРЛЕН ВОСТОК, 141031, Московская область,  
г. Мытищи, Осташковское шоссе, д.1, РОССИЯ

**UA** ТОВ «Леруа Мерлен Україна»,  
вул. Полярна 17а, м. Київ 04201, Україна

Made in P.R.C. 2019

