

148mm

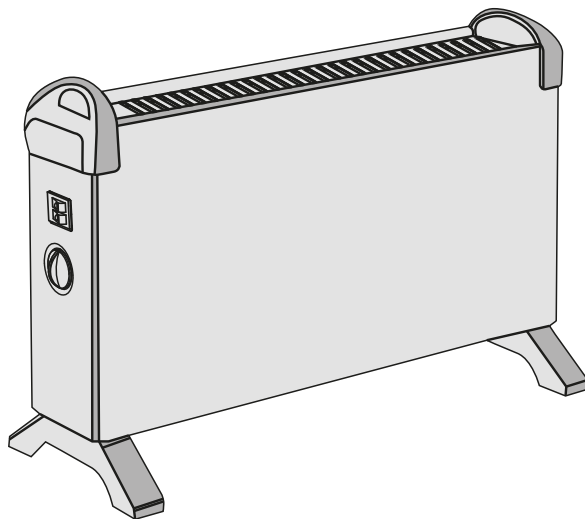

CONVECTOR



EAN CODE: 3276000370697

RU Руководство
По Эксплуатации

KZ Пайдалану жөніндегі басшылық
руководство по эксплуатации

EN Assembly - Use -
Maintenance Manual

DL06 STAND

Traduction de la version originale du mode d'emploi / Traducción de las Instrucciones originales / Tradução das Instruções Originais / Traduzione delle istruzioni originali / Μετάφραση των πρωτότυπων οδηγιών /
Tłumaczenie instrukcji oryginalnej / Перевод оригинала / руководство по эксплуатации / Пайдалану жөніндегі басшылықтың түпнұсқа аудармасы / Переклад оригінальної інструкції / Traducerea instrucțiunilor originale /
Tradução das Instruções Originais / Original Instructions

2019/01-V01

210mm



Конвекторный обогреватель

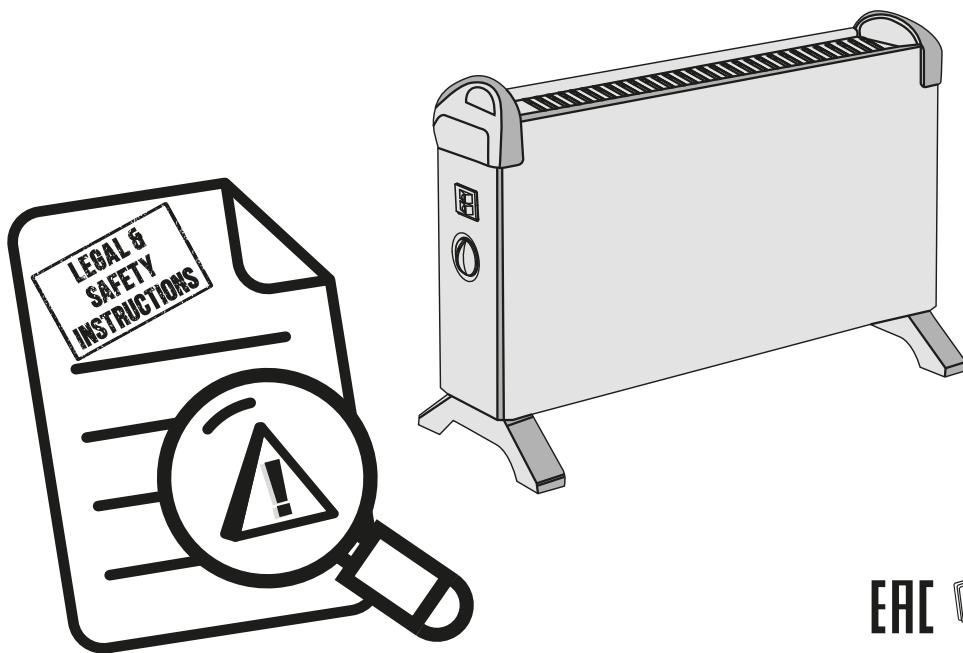

EAN CODE: 3276000370697

RU Изготовитель: Нинбо Джойи Электрикал Эпплайнсиз Ко Лтд.
Адрес: Ист Индастри Девелопмент Эриа, Гуаньхайвэй, Цыси, Чжэцзян, Китай

Поставщик / Импортер / Организация, уполномоченная принимать претензии по качеству товара: ООО «Леруа Мерлен Восток»- 141031, Московская обл. г. Мытищи, Осташковское ш. 1, РФ.

Дата изготовления: 03/2019

Срок службы: 5 лет

Копию сертификата соответствия или декларации о соответствии на данный товар можно получить на информационной стойке любого из магазинов Леруа Мерлен.

дата публикации руководства по эксплуатации 03/2019

Конвекторный обогреватель, 1800-2000Вт, цвет белый\серый

Модель: DL06 STAND

Номер партии:
Копию документа, подтверждающего соответствие товара требованиям действующего законодательства на данный товар, можно получить на информационной стойке магазина Леруа Мерлен.



0 1 2 3 4 5 cm



AA

4x

ST4 x12mm

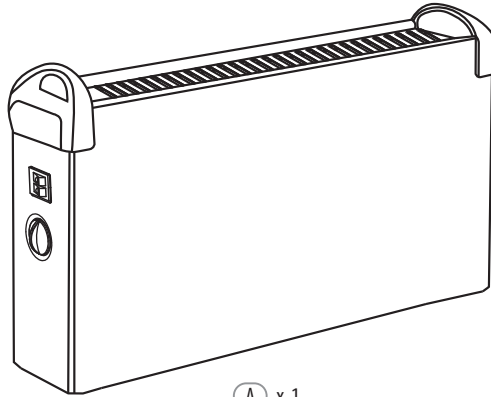

(A) x 1



(B) x 2

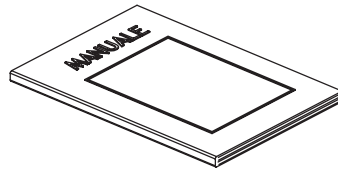

(C) x 1



⊕ PH

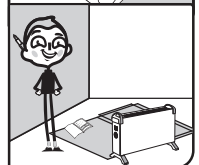
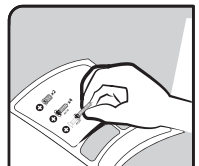



RU:Руководство По эксплуатации /
KZ: Пайдалану жөніндегі басшылық /
EN: Legal & Safety Instructions /



5 → 16



RU:Сборка / KZ: Жинау/ EN: Assembly



17 → 17



RU:Использование / KZ: Пайдалану/ EN: Use



18 → 20



RU:Уход / KZ: Күту/ EN: Maintenance



21 → 23











RU: Зимний период / KZ: Қысқы кезеңде/ EN: Winter storage



23 → 23

1. ОБЩИЕ УКАЗАНИЯ

	Прочитайте руководство по эксплуатации
	Внимание
	Используйте только внутри помещений
	Соблюдайте правила техники безопасности
	Требуется подключение к сети электропитания
	Не под напряжением
	Включение под напряжение
	Правильный
	Неправильный

2. ИНСТРУКЦИИ ПО ТЕХНИКЕ БЕЗОПАСНОСТИ (прочитайте перед запуском радиатора в работу)

- Этот прибор может использоваться детьми старше 8 лет и лицами с ограниченными физическими, сенсорными или умственными способностями, а также лицами, не имеющими соответствующего опыта или знаний, если они пребывают под наблюдением или если им были даны инструкции по полностью безопасному использованию прибора и если они воспринимают сопутствующие риски. Недопустимо, чтобы с прибором играли дети. Чистка и техническое обслуживание не должны производиться детьми без присмотра.
 - Следует удерживать на расстоянии детей моложе 3 лет, если только они не находятся под постоянным надзором. Дети в возрасте от 3 до 8 лет должны только включать или выключать прибор, при условии, что последний был помещен или установлен в предусмотренное нормальное положение, и что за этими детьми ведется присмотр или что они получили инструкции по безопасному пользованию прибором и хорошо понимают потенциальную опасность. Дети в возрасте от 3 до 8 лет не должны ни подсоединять, ни регулировать, ни чистить прибор, ни производить пользовательские операции технического обслуживания.
- ПРЕДУПРЕЖДЕНИЕ!** Данный обогреватель не оборудован устройством управления температурой в комнате. Не использовать обогреватель в малых помещениях, когда в них находятся лица, не способные покинуть помещение собственными силами, если не обеспечено постоянное наблюдение за ними.

ВНИМАНИЕ - Некоторые детали этого изделия могут становиться очень горячими и вызывать ожоги. На это нужно обращать особое внимание в присутствии детей и лиц, легко могущих быть подвергнутым их воздействию.

● В случае повреждения шнура питания его замена должна осуществляться производителем, его сервисным агентом или иным квалифицированным лицом, чтобы избежать угрозы для здоровья и безопасности.

● **ОСТОРОЖНО:** Чтобы избежать опасности из-за случайного отключения терморедохранителя, запрещается подключать данный прибор к сети питания через внешнее переключающее устройство, например, реле выдержки времени, или подсоединять его к цепи, которая постоянно включается и отключается коммунальными службами.

● **ВНИМАНИЕ:** Не накрывайте обогреватель, чтобы избежать перегрева



● Запрещается размещать обогреватель непосредственно под сетевой розеткой.

● Запрещается использовать данный обогреватель непосредственно в ванной, в душе или возле бассейна.

● Используйте конвектор только на правильно установленных ножках.

● Убедитесь, что электропитание в сети, к которой подключен конвектор, соответствует данным, указанным на паспортной табличке, расположенной на конвекторе, и что электрическая розетка заземлена.

● Во время работы конвектора располагайте шнур питания вдали от частей прибора, которые могут нагреваться.

● Никогда не располагайте конвектор в местах, где он может упасть в ванну или в какое-либо другое место, где находится вода.

● конвектор следует использовать исключительно внутри помещений.

● Не накрывайте и не загромождайте отверстия входа и выхода воздуха.

● Не устанавливайте конвектор на толстые ковры.

● Обязательно убедитесь, что конвектор установлен на ровную и устойчивую поверхность.

● Не вставляйте никакие предметы в отверстия входа и выхода воздуха.

● Не используйте конвектор в местах складирования легковоспламеняющихся жидкостей и вблизи мест легковоспламеняющихся испарений.

● Всегда отключайте прибор от электросети во время его перемещения.

ВНИМАНИЕ В Внимательно прочитайте все руководство по эксплуатации, прежде чем приступить к использованию конвективного обогревателя. Сохраните руководство по эксплуатации для использования в дальнейшем.

3. КАК ПОЛЬЗОВАТЬСЯ ПРИБОРОМ

РАБОТА КОНВЕКТОРА

ПРИМЕЧАНИЕ: -при первом использовании или при включении после длительного периода бездействия конвекторы могут издавать легкий запах и немного дымить. Это явление быстро проходит.

Выберите место установки вашего конвектора, принимая во внимание инструкции по технике безопасности, приведенные в настоящем документе.

Подключите конвектор к приспособленной электрической розетке.

Поверните ПЕРЕКЛЮЧАТЕЛЬ ТЕРМОСТАТА по часовой стрелке до упора.

Включите нагревательные элементы с помощью ВЫКЛЮЧАТЕЛЕЙ, расположенных на боковой части. Когда элементы включены, будут гореть соответствующие световые индикаторы.

Для максимального нагрева должны быть включены оба выключателя.

Когда температура в помещении достигнет желаемого уровня, медленно поверните переключатель термостата против часовой стрелки до положения, в котором термостат выключится (вы услышите щелчок), а световые индикаторы выключателей погаснут.

конвектор будет поддерживать температуру в помещении на заданном уровне, автоматически включаясь и выключаясь.

ЗАЩИТА ОТ ПЕРЕГРЕВА

Защитный термостат предохраняет конвектор от перегрева, автоматически выключая его. После автоматического выключения аварийный световой индикатор погаснет. конвектор можно снова включить после короткой паузы, необходимой для охлаждения (примерно 15 минут).

Если выключение будет повторяться, проверьте, правильно ли установлен переключатель термостата, и нет ли предметов, мешающих нормальной работе конвектора.

4. ЧИСТКА КОНВЕКТОРА

Перед чисткой конвектора обязательно отключите его от электропитания и дайте ему остыть.

Очистите корпус прибора влажной тряпкой и осушите его сухой тряпкой. Не используйте моющие или абразивные средства и следите, чтобы никакая жидкость не попала внутрь конвектора.

5. ХРАНЕНИЕ КОНВЕКТОРА

Если вы не используете конвектор в течение продолжительного времени, обеспечьте его защиту от пыли и поместите на хранение в чистое сухое место.

6. ЗАЩИТА ОКРУЖАЮЩЕЙ СРЕДЫ

Значение символа перечеркнутого мусорного контейнера:







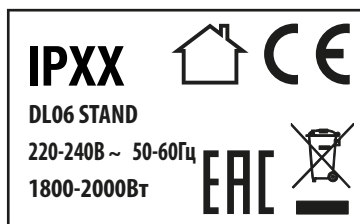



Не выбрасывайте электрические приборы вместе с несортированным бытовым мусором. Используйте для этого соответствующее средство для утилизации. Обратитесь к соответствующему местному компетентному органу для получения информации об имеющихся средствах для утилизации. Электрические приборы, выброшенные на свалку или в природную среду, могут выделять опасные вещества, которые могут загрязнять горизонты грунтовых вод и негативно сказываться на производстве продуктов питания, ваше здоровье и благосостояние.

Когда вы приобретаете новый электрический прибор, продавец обязан бесплатно принять у вас ваш старый прибор для его утилизации.



1. ЕСКЕРТУ СИМВОЛДАРЫ

	Нұсқауларды оқыңыз
	Абай болыңыз! Қауіпті!
	Тек үйде қолдануға болады
	Қауіпсіздік техникасы ережелерін сақтаңыз
	Қосулы
	Қысым берілмеген
	Қысымның қосылуы
	Дұрыс
	Дұрыс емес

2. ҚАУІПСІЗДІК ТЕХНИКАСЫ БОЙЫНША НҰСҚАУЛЫҚ (қыздырғышты қолданар алдында оқылады)

- Бұл аспапты 8 жастан асқан балалар және физикалық, сенсорлық немесе ақыл-ой қабілеттері шектеулі тұлғалар, сондай-ақ лайықты тәжірибесі немесе білім жоқ тұлғалар, егер олар бақылауда болса немесе оларға аспапты толық қауіпсіз пайдалану бойынша нұсқаулық берілсе және егер олар қоса жүретін тәуекелдерді қабылдаса, пайдалана алады. Аспаппен балалардың ойнауына жол берілмейді. Қараусыз кезде балалар өз бетімен тазалау және күтім жұмыстарын жасамауы қажет.
- Егер ол үнемі қадағалауда болмаса, 3 жастан кіші балаларды қашық ұстау керек. 3-тен 8 жасқа дейінгі балалар егер аспап алдын ала қарастырылған қалыпты жағдайда орналасқан немесе орнатылған және бұл балаларға үнемі қадағалау жасалса немесе олар аспапты қауіпсіз пайдалану бойынша нұсқаулық алған болса және әлеуетті қауіпті жақсы түсінген жағдайда ғана аспапты қосуы

немесе ажыратуына болады. 3-тен 8 жасқа дейінгі балалардың аспапты желіге қосуына, реттеуіне, тазалауына, техникалық қызмет көрсетудің пайдаланушылық операцияларын жүргізуіне болмайды.

НАЗАР АУДАРЫҢЫЗ – бұл бұйымның кейбір бөлшектері аса қатты қызуы және күйікке шалдыруы мүмкін. Балалар мен әсерге тез ұшырауы мүмкін тұлғалар болған кезде бұған ерекше назар аудару қажет.

- Қуат көзі баусымы зақымдалған жағдайда, денсаулыққа қауіп төнуін болдырмау және қауіпсіздік үшін оны өндіруші, оның сервистік агенті немесе басқа білікті тұлға жүзеге асыруы тиіс.
- **АБАЙЛАҢЫЗ:** жылу сақтандырғышының кездейсоқ ажырауынан болатын қауіпті болдырмау үшін бұл аспапты қуат беру желісіне сырттан ажыратып-қосылатын құрылғы арқылы, мысалы уақытты ұсталымы релесі арқылы қосуға немесе коммуналдық қызметтер үнемі қосатын және ажырататын тізбекке жалғауға тыйым салынады.
- **НАЗАР АУДАРЫҢЫЗ:** Аса қызып кетуді болдырмау үшін қыздыру аспабының үстін жаппаңыз.



- Жылытқышты желілік резеткінің тура астына қоюға тыйым салынады.
- Бұл жылытқышты тікелей ванна бөлмесінде, душта немесе бассейн маңында пайдалануға тыйым салынған.
- Радиаторды тек дұрыс орнатылған аяқтарымен ғана пайдаланыңыз.
- Радиатор қосылған желідегі электр қуаты радиаторда орналасқан төлқұжаттық тақтайшада көрсетілген деректерге сәйкес келетінін және электр резеткісі жерге тұйықталғанына көз жеткізіңіз.
- Радиатор жұмыс істеп тұрғанда қуат көзі баусымын аспаптың қызуы мүмкін бөліктерінен алыс ұстаңыз.
- Радиаторды ваннаға немесе суы бас басқа қандай да бір орынға құлауы мүмкін орындарға ешқашан орнатпаңыз.
- Радиаторды тек қана жайдың ішінде ғана пайдалану керек.
- Ауа кіру және шығу саңылауларын қалқаламаңыз және кедергі келтірмеңіз.
- Радиаторды қалың кілемге қоймаңыз.

- Радиатор тегіс және мықты бетке қойылғанына міндетті түрде көз жеткізіңіз.
- Ауа кіру және шығу саңылауларына ешқандай да заттарды қоймаңыз.
- Радиаторды тез тұтанатын сұйықтар сақталатын орындарда және тез тұтанатын буларға жақын орында пайдаланбаңыз.
- Қыздырғышты бір жерден екінші жерге жылжытқанда үнемі ажыратыңыз.

НАЗАР АУДАРЫҢЫЗ: Конвективті жылытқышты пайдаланар алдында пайдалану жөніндегі барлық нұсқаулықты мұқият оқып шығыңыз. Нұсқаулықты одан әрі пайдалану үшін сақтап қойыңыз.

3. КОНВЕКТОР ЖҰМЫСЫ

Ескерту: бірінші рет пайдаланған кезде немесе ұзақ уақыт жұмыс істемей тұрған соң қосқан кезде радиаторлар жеңіл иіс шығаруы және аздап түтіндеуі мүмкін. Бұл құбылыс тез басылады. Осы құжатта келтірілген қауіпсіздік техникасы бойынша нұсқауларды ескере отырып өз радиаторыңызды орнату орнын таңдап алыңыз. Радиаторды бейімдеген электр резеткісіне қосыңыз.

ТЕРМОСТАТТЫҢ АУЫСТЫРЫП-ҚОСҚЫШЫН сағат тілі бағытымен түбіне дейін бұраңыз. Қыздыру элементтерін бүйір бөлігінде орналасқан АЖЫРАТҚЫШТЫҢ көмегімен қосыңыз. Элементтер қосылған кезде сәйкесінше жарық индикаторлары жанатын болады. Барынша қыздыру үшін екі бірдей ажыратқыш қосылуы тиіс. Бөлмедегі температура қалаған деңгейге жеткенде термостат ауыстырып-қосқышын сағат тілі бағытына қарсы термостат өшетін қалыпқа дейін баяу бұраңыз (шырт еткен дыбыс естисіз), ал ажыратқыштың жарық индикаторлары өшеді. Радиатор автоматты түрде қосыла және өше отырып, жайдағы температураны берілген деңгейде ұстап тұратын болады.

ҚЫЗЫП КЕТУДЕН ҚОРҒАУ

қорғаныс термостат радиаторды автоматты түрде өшіріп, оны қызып кетуден сақтандырады. Автоматты өшкеннен кейін авариялық жарық индикаторы сөнеді. Радиаторды салқындау үшін қажет қысқа үзілістен (шамамен 15 минут) кейін қайтадан қосуға болады.

егер өшіп қалу қайталанатын болса, термостат ауыстырып-қосқышы дұрыс орнатылғанын және радиатордың қалыпты жұмысына бөгет жасайтын заттар жоқтығын тексеріңіз.

4. ЖҰМЫСТЫ ТАЗАЛАУ

Қыздырғышты әрдайым қабырғадағы розеткадан суырып алыңыз және оны тазалау алдында суытыңыз.

Ыстық матаны сүртіп, құрғақ шүберекпен сүртіп, қыздырғыштың сыртын тазалаңыз. Жуғыш заттар мен абразивтерді пайдаланбаңыз және суды қыздырғышқа кіргізбеңіз.

5. РАДИАТОРДЫ САҚТАУ

Егер сіз радиаторды ұзақ уақыт бойына пайдаланбайтын болсаңыз, оны шаңнан қорғауды қамтамасыз етіңіз және таза құрғақ орныға сақтауға қойыңыз.

6. ҚОРШАҒАН ОРТАНЫ ҚОРҒАУ

Үстінен сызылған қоқыс контейнері белгісінің мәні:







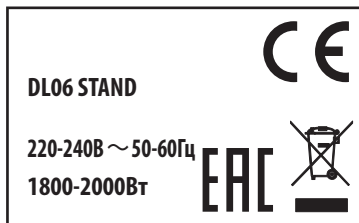



Электр аспаптарын сұрыпталмаған тұрмыстық қалдықтармен бірге тастамаңыз. Бұл үшін кәдеге жарату үшін лайықты құраларды пайдаланыңыз. Сәйкесінше жергілікті уәкілетті органға кәдеге жаратуға арналған қолданыстағы құралдар туралы ақпарат алу үшін хабарласыңыз. Күресінге немесе табиғи ортаға тасталған электр аспаптары зиянды заттар бөлуі, ал олар жер асты суларын ластауы және тамақ өнімдері өндірісіне, сіздің денсаулығыңыз бен әл-ауқатыңызға жағымсыз әсер етуі мүмкін.

Сіз жаңа электр аспабын сатып алған кезде, сатушы сізден ескі аспабыңызды кәдеге жарату үшін тегін қабыладуы тиіс.



1. WARNING SYMBOLS

	Read the instructions
	Caution
	Indoor use only
	Observe
	Connected
	Power off
	Power up
	Correct
	Incorrect

2. SAFETY INSTRUCTIONS (to be read before operating the heater)

- This appliance can be used by children aged from 8 years and above and persons with reduced physical, sensory or mental capabilities or lack of experience and knowledge if they have been given supervision or instruction concerning use of the appliance in a safe way and understand the hazards involved. Children shall not play with the appliance. Cleaning and user maintenance shall not be made by children without supervision. Children of less than 3 years should be kept away unless continuously supervised.
- Children aged from 3 years and less than 8 years shall only switch on/off the appliance provided that it has been placed or installed in its intended normal operating position and they have been given supervision or instruction concerning use of the appliance in a safe way and understand the hazards involved. Children aged from 3 years and less than 8 years shall not plug in, regulate and clean the appliance or perform user maintenance.

CAUTION — Some parts of this product can become very hot and cause burns. Particular attention has to be given where children and vulnerable people are present.

- If the supply cord is damaged, it must be replaced by the manufacturer, its service agent or similarly qualified persons in order to avoid a hazard.
- **CAUTION:** In order to avoid a hazard due to inadvertent resetting of the thermal cutout, this appliance must not be supplied through an external switching device, such as a timer, or connected to a circuit that is regularly switched on and off by the utility.
- **WARNING:** In order to avoid overheating, do not cover the heater.



- The heater must not be located immediately below a socket-outlet.
- Do not use this heater in the immediate surroundings of a bath, a shower or a swimming pool.
- Do not use the heater unless the feet are correctly attached.
- Ensure the power supply to the socket into which the heater is plugged is in accordance with the rating label on the heater and that the socket is earthed.
- Keep the mains lead away from the hot body of the heater.
- Never place the heater where it may fall into a bathtub or other water container.
- Do not use outdoor.
- Do not cover or obstruct any of the heat outlet grilles or the air intake openings of the heater.
- Do not place the heater on carpets having a very deep pile.
- Always ensure that the heater is placed on a firm level surface. Ensure that the heater is not positioned close to curtains or furniture as this could create a fire hazard.
- Do not insert any object through the heat outlet or air intake grilles of the heater.
- Do not use the heater in areas where flammable liquids are stored or where flammable fumes may be present.
- Always unplug the heater when moving it from one location to another.

IMPORTANT Read these instructions fully before using the heater. Retain these instructions for future reference.

3. HOW TO USE

OPERATION OF THE HEATER

NOTE : It is normal when the heaters are turned on for the first time or when they are turned on after having not been used for long period of time the heaters may emit some smell and fumes. This will disappear when the heater has been on a short while. Choose a suitable location for the heater, taking into account the safety instruction above. Insert the plug of the heater into a suitable socket.

Turn THERMOSTAT KNOB fully in a clockwise direction to the maximum setting. Turn on the heating elements by means of HEATER SWITCHES on the side panel. When the heating elements are on the switches will illuminate. For maximum heat output both switches should be on. When the desired room temperature has been reached, the thermostat knob should be turned slowly anti-clockwise until the thermostat is heard to click off and the lights on the element switches are seen to go out. After this the heater will keep the air temperature in the room at the set level by switching on and off automatically.

PROTECTION AGAINST OVERHEATING

An additional fitted safety thermostat protects the heater against overheating and switches it off automatically. The service lamp then goes out. The heater is ready for service again after a short cooling-off phase (approx. 15 minutes).

If this repeat itself, first check whether the thermostat switch is set correctly or if objects hinder the heating operation.

4. CLEANING THE HEATER

Always un-plug the heater from the wall socket and allow it to cool down before cleaning. Clean the outside of the heater by wiping with a damp cloth and buff with a dry cloth. Do not use any detergents or abrasives and do not allow any water to enter the heater.

5. STORING THE HEATER

When the heater is not used for long periods of time, it should be protected from dust and stored in a clean dry place.

6. ENVIRONMENT

Meaning of crossed-out wheeled dustbin :



Do not dispose of electrical appliances as unsorted municipal waste, use separate collection facilities. Contact your local government for information regarding the collection systems available. If electrical appliances are disposed of in landfills or dumps, hazardous substances can leak into the groundwater and get in the food chain, damaging your health and well-being

When replacing old appliances with new ones, the retailer is legally obligated to take back your old appliance for disposals at least free of charge.

RU

KZ

EN

DL06 STAND

220-240V ~ 50-60Hz
1800-2000W

CE

EAC





RU:Сборка / KZ: Жинау/ EN: Assembly

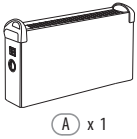

A x 1

1

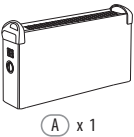
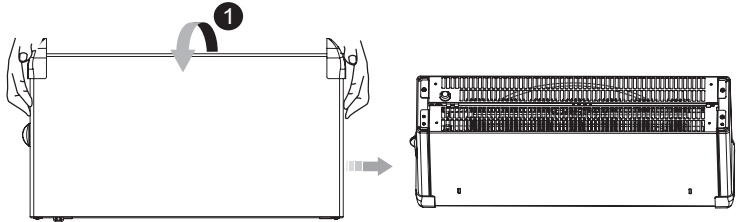

A x 1

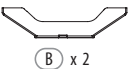

B x 2



AA x 4

2

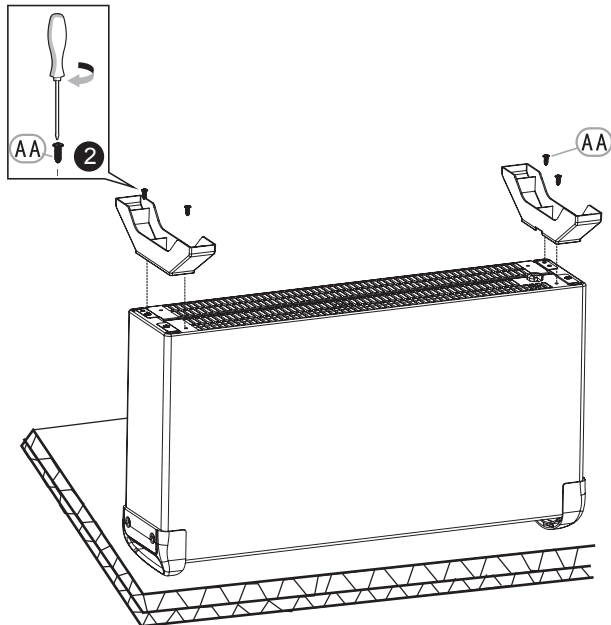

PH



RU:Использование / KZ: Пайдалану/ EN: Use

1

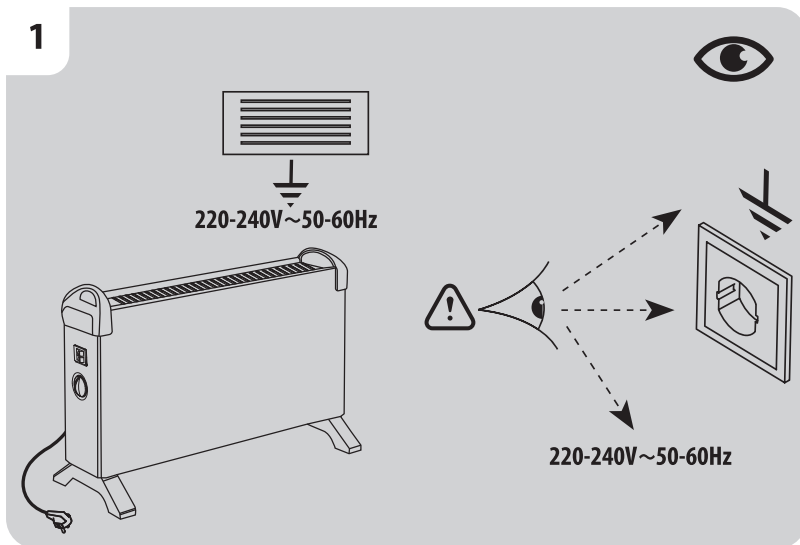

2

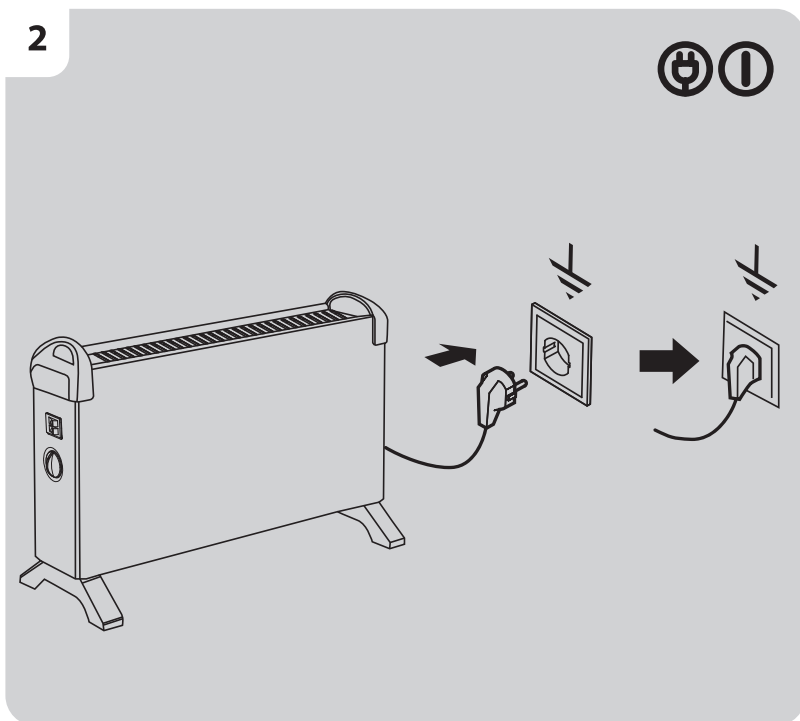



RU:Использование / KZ: Пайдалану/ EN: Use

3

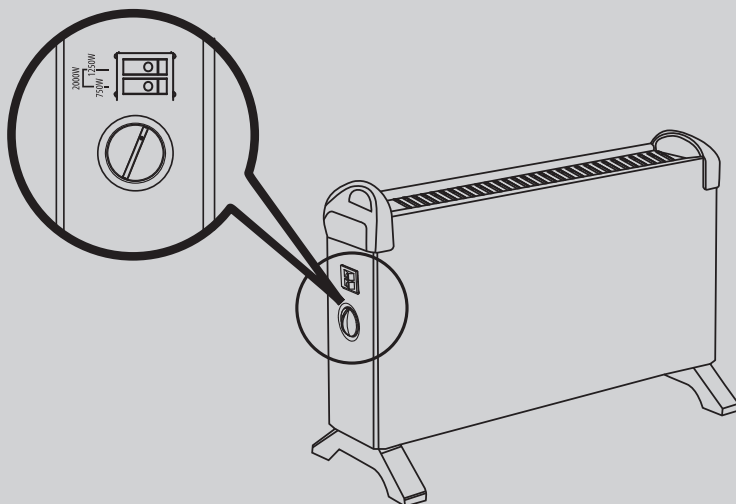

750 W



2000 W



1250 W





RU:Использование / KZ: Пайдалану/ EN: Use

4

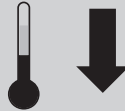
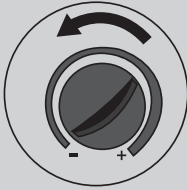
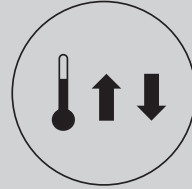
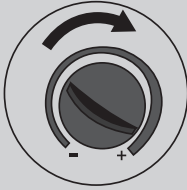

5

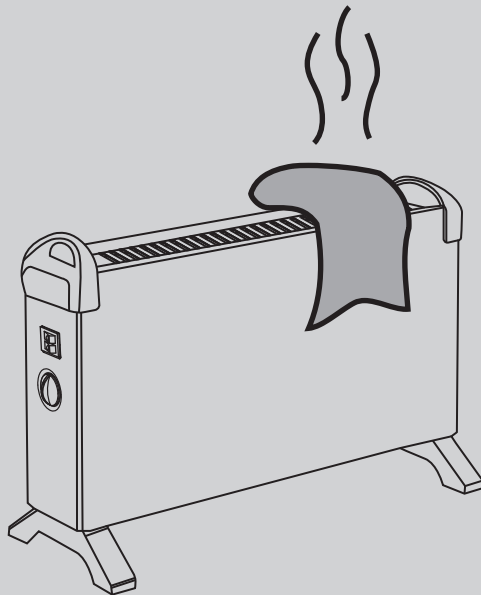



RU: Уход / KZ: Қуғы / EN: Maintenance

1

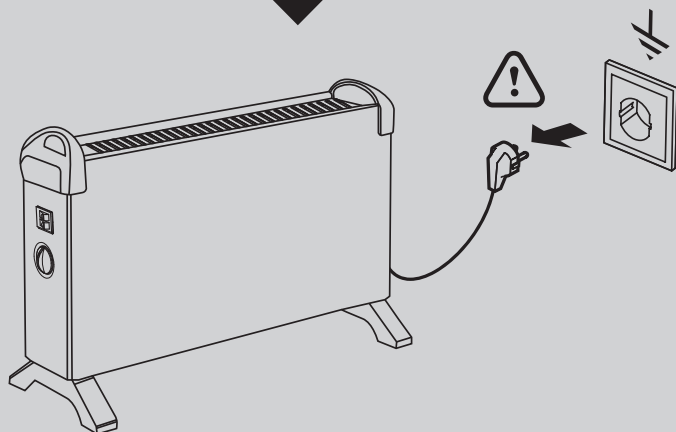
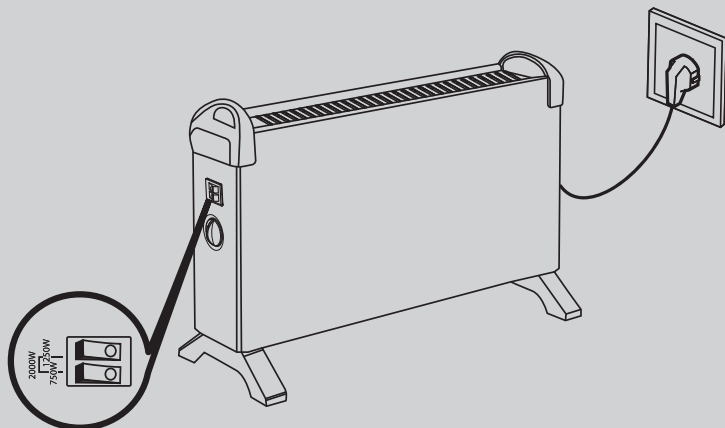



RU: Уход / KZ: Қыту / EN: Maintenance

2

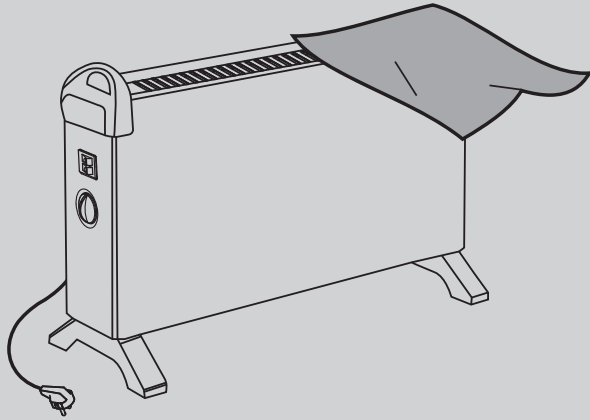

3

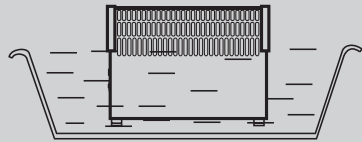
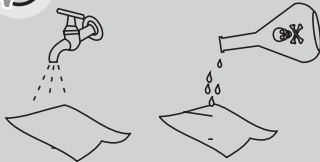



RU: Уход / KZ: Құту / EN: Maintenance

4

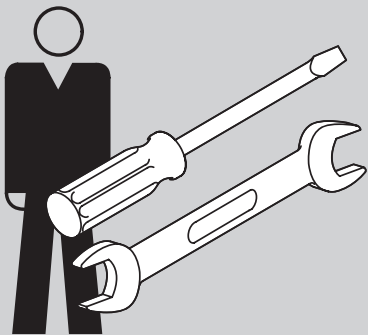

RU: Зимний период / KZ: Қыс мезгілінде / EN: Winter storage

1.

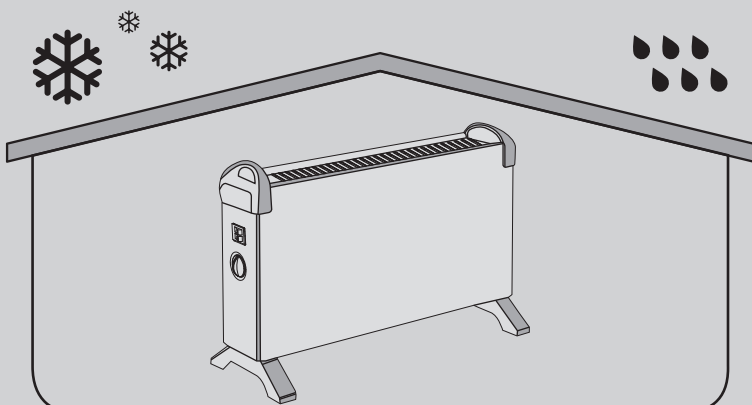



* Garantie 2 ans / 2 años de garantía / Garantia de 2 anos / Garanzia 2 Anni / Εγγύηση 2 ετών /
Gwarancja 2-letnia / Гарантия 2 года / Кепілдік жыл / Гарантія 2 років / Garanție 2 ani /
2-year guarantee

ADEO Services - 135 Rue Sadi Carnot - CS 00001
59790 RONCHIN - France

UA ТОВ «Леруа Мерлен Україна»,
вул. Полярна 17а, м. Київ 04201, Україна

BY Поставщик/импортер/организация, принимающая претензии
по качеству товара в Республике Беларусь: ООО «Леруа
Мерлен Бел», 220020, Республика Беларусь, г. Минск, пр-т
Победителей, д. 100, каб. 503

RU Поставщик / Импортер / Организация, уполномоченная
принимать претензии по качеству товара на территории РФ:
ООО ЛЕРУА МЕРЛЕН ВОСТОК, 141031, Московская область,
г. Мытищи, Осташковское шоссе, д.1, РОССИЯ

BR Importado e distribuído por LEROY MERLIN
CIA BRASILEIRA DE BRICOLAGEM
Rua Domingas Galleteri Blotta, 315 - Interlagos - CEP
04455-360 São Paulo - SP - Brazil (NPJ: 01.438.784/0001-05
CALM (Central de Atendimento Leroy Merlin) -4020.5376 (capitais)
e 0800.0205376 (demais regiões)

SA Imported by Adeo South Africa (PTY) LTD T/A Leroy Merlin
Leroy Merlin Greenstone Store - Corner Blackrock Street
and Stoneridge Drive, Greenstone Park Ext 2,
Edenvale, 1610 - Johannesburg, Gauteng, South Africa

KZ Қазақстан Республикасында енім сапасы бойынша наразылықтарды
қабылдайтын ұйым: «Леруа Мерлен Қазақстан» ЖШС, Қазақстан
Республикасы, 050000, Алматы қ., Қонаев көшесі, 77, «PARK VIEW» БӨ,
6-қабат, 07-көнеңсі. Организация, принимающая претензии по качеству
продукции в Республике Казахстан: ТОО «Леруа Мерлен Казахстан»,
Республика Казахстан, 050000, г. Алматы, ул. Кунзеева, 77, БЦ «PARK
VIEW», 6 этаж, офис № 07.



Сделано в Китае 2019

