

В комплекте

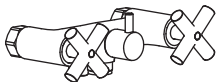

A1



B1



B2



D1



D2



E1



E2



E3



E4



C1



D3

Для установки необходимы(в комплект не входят)



Ключ пластиковый
30,5 мм



1 Подготовка к монтажу

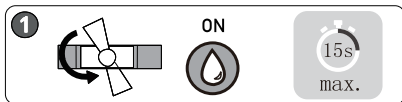

2

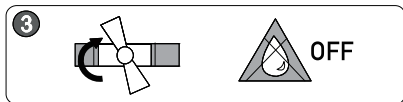
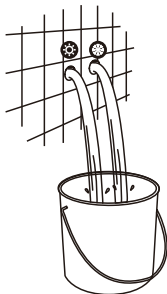

2 Установка излива

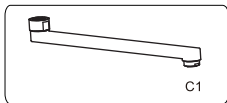
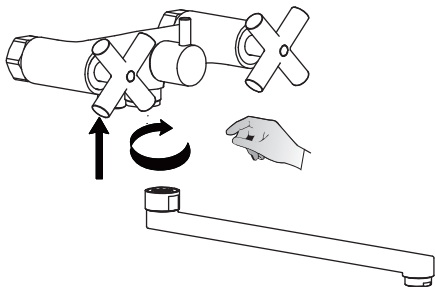

3 Установка шланга лейки

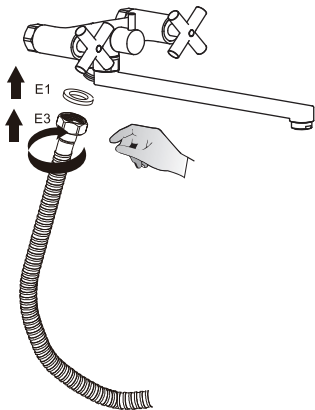

4 Установка эксцентров

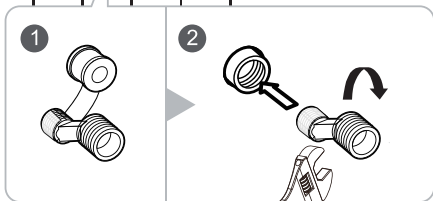
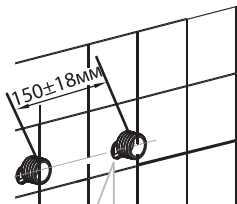

A1

5

Установка отражателей

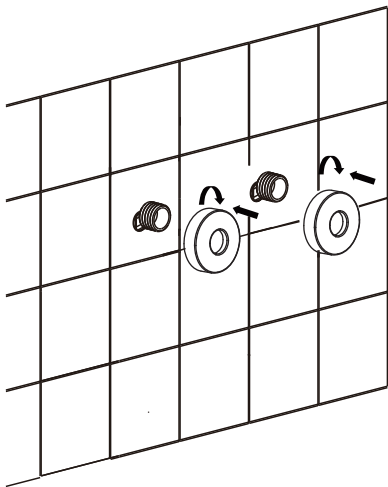

B2

6 Установка смесителя

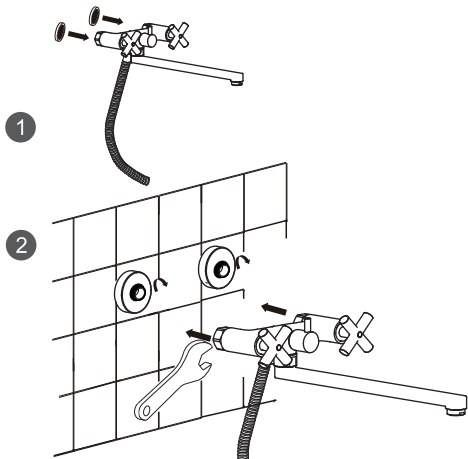

Ключ пластиковый 30,5 мм



B1

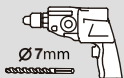
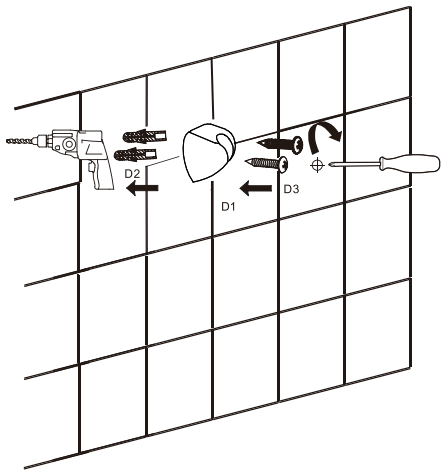

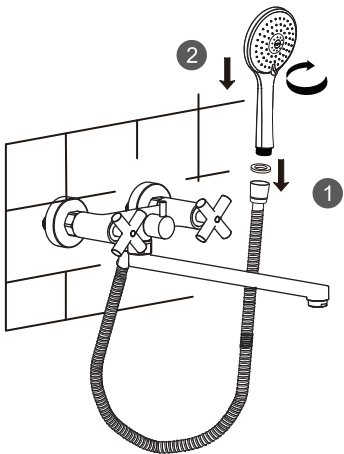

3



E2



E4

RU

⚠ СОВЕТЫ ПО ИСПОЛЬЗОВАНИЮ

Перед первым использованием водопроводной арматуры или после долгого периода неиспользования включите подачу воды на несколько минут, чтобы промыть канал подачи крана.

UK

⚠ ПОРАДИ ЩОДО ВИКОРИСТАННЯ

Перед першим використанням водопровідної арматури або після тривалого періоду невикористання ввімкніть подачу води на кілька хвилин, щоб промити канал подачі крана.