

geolia

GUARANTEE

3

years

IRRIGATION
PROGRAMMER 1 WAY
MULTI-FREQUENCY
G1-PR3



EAN CODE : 3276000412991

RU Руководство По Сборке
и Эксплуатации

KZ Жинау, пайдалану және
техникалық қызмет
көрсету нұсқаулығы

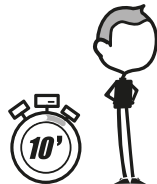
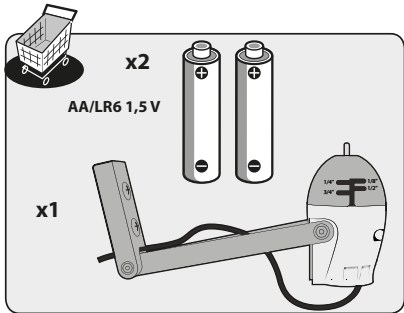
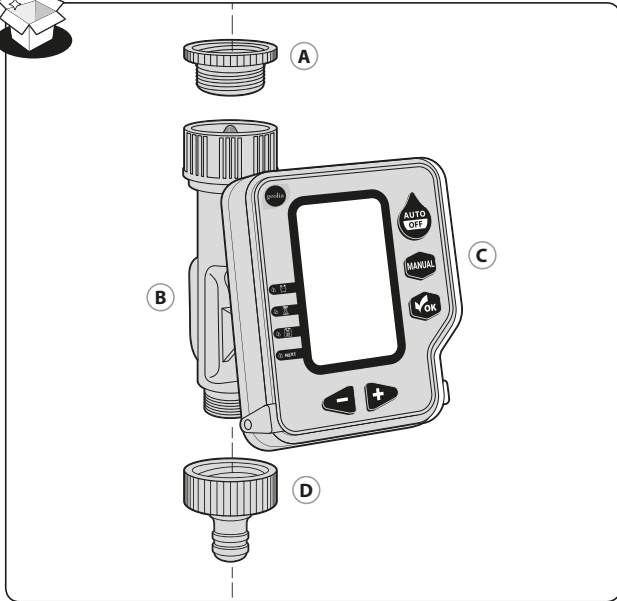

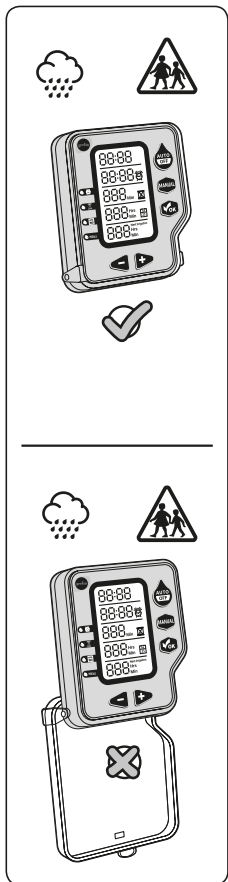

RU: Сборка / KZ: Монтаждау



4 → 6



RU: Использование / KZ: Пайдалану



7 → 11



RU: Уход / KZ: Және техникалық қызмет көрсету



12 → 14



RU: Зимний период / KZ: Қысқы сақтау



15



RU: Руководство по технике безопасности и правовым нормам /
KZ: Қауіпсіздік және құқықтық басшылық



15 → 19

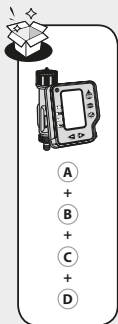

1



min 1 bar
max 6 bars

min 5 l/min
max 40 l/min

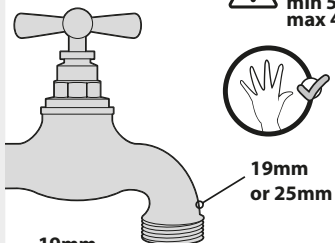

19mm
20X27
(3/4")

A

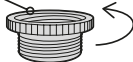

25mm
26X34
(1")

B

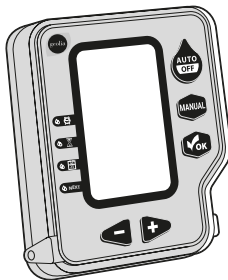
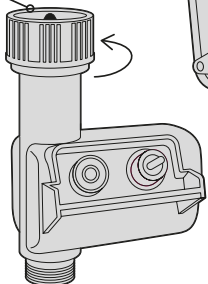

C

19mm
20X27
(3/4")

D

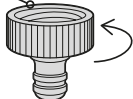

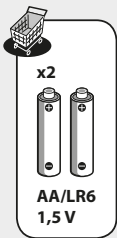

3

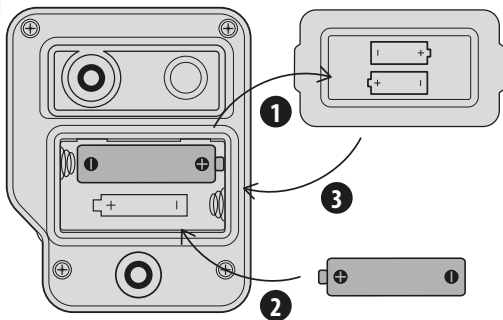

4

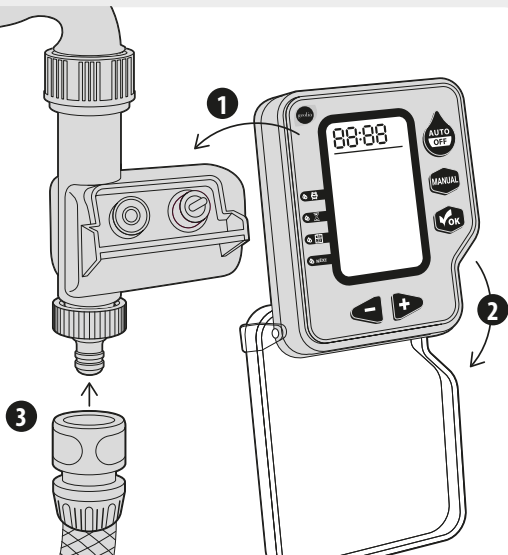

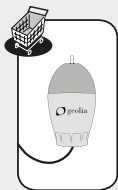

3

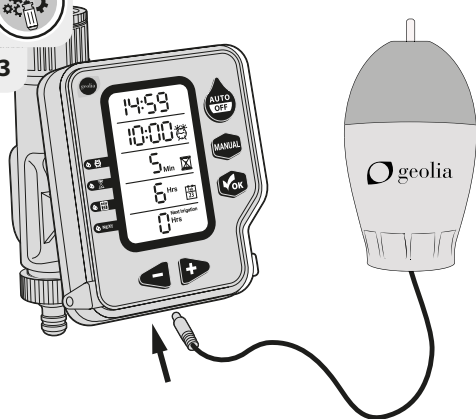

2

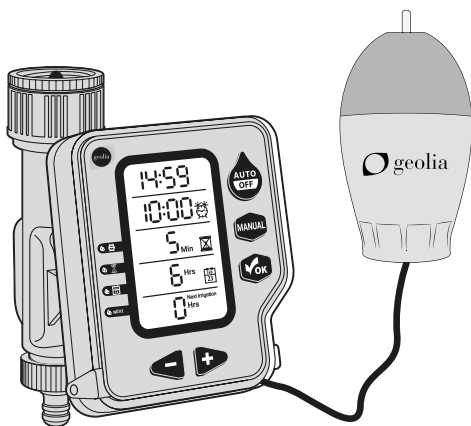

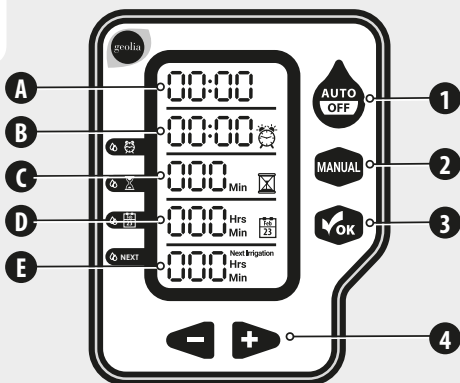

A RU Текущее время
KZ Қазіргі уақыт

D RU Частота полива
KZ Суару жиілігі

B RU Время запуска
KZ Бастау уақыты

E RU Следующее орошение
KZ Келесі суару жұмысы

C RU Продолжительность полива
KZ Суару ұзақтығы



- RU Перед программированием необходимо выполнить ручное открытие (кнопка 2)
KZ Жоспарлау алдында қолдан сөндіруді орындаңыз (2-батырма)



- 1** **RU** автоматическом режиме в соответствии с ранее запрошенными программами **KZ** Алдын ала айқындалған күйге сайнес таймер автоматты түрде жұмыс жасайды
-

- 2** **RU** Позволяет начать полив вручную **KZ** Қолмен суаруды қосу үшін қолдануға болады
-

- 3** **RU** Подтверждает информацию, которую Вы желаете записать **KZ** Сақтағыңыз келетін ақпаратты құлтанңыз
-

- 4** **RU** Позволяет уменьшить или увеличить данные на экране (время, время полива, продолжительность и т.д.) **KZ** Экрандағы енгізулерді азайту мен күшейту үшін қолданыла алады (уақыт, суару уақыты, ұзақтығы және т.б.)



AUTO Mode

1

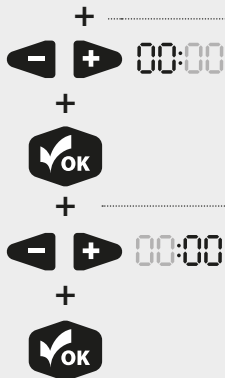

A

RU Текущее время

KZ Қазіргі уақыт

2

AUTO Mode

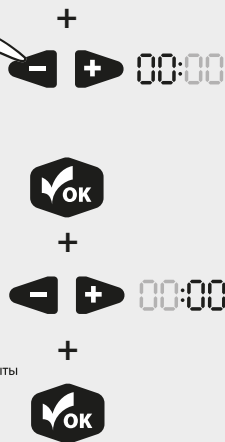
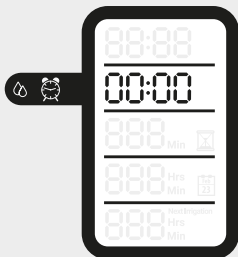

B

RU Время запуска

KZ Бастау уақыты



AUTO Mode

3



Min
1 Min.



Max
240 Min.

+



R1 Продолжительность полива

K2 Суару ұзақтығы

D

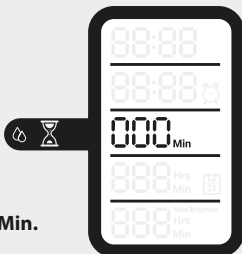

4 AUTO Mode



Min
15 Days



Max
6 Hrs.
(x4/Day)

+



R1 Частота полива

K2 Суару жиілігі

C





MANUAL Mode «ON»

1



Min
1 Min.



Max
240 Min.

+



2

MANUAL Mode «OFF»

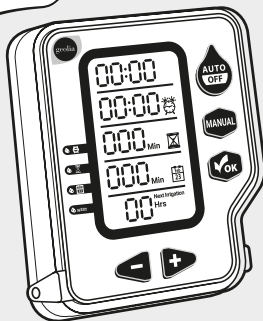
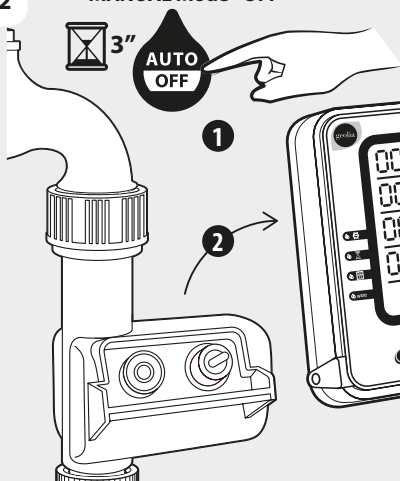

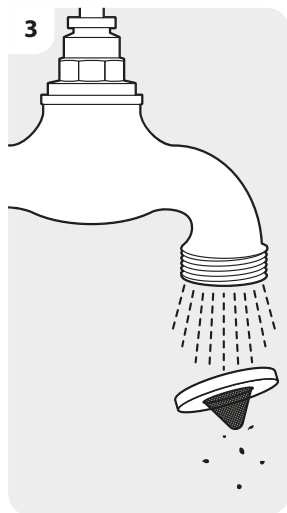
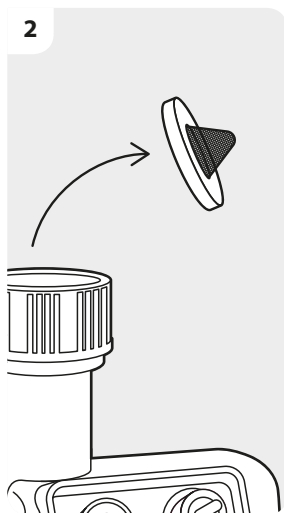



4

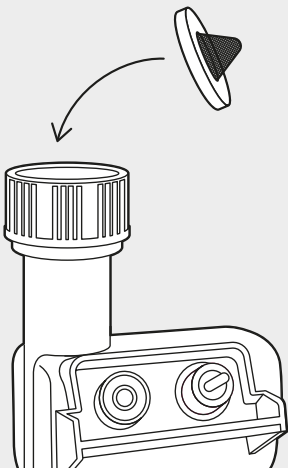

5



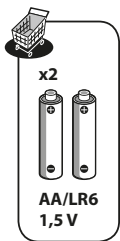

1

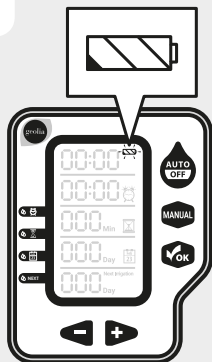

2

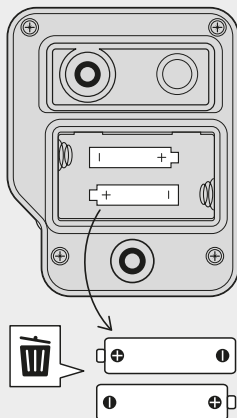

3

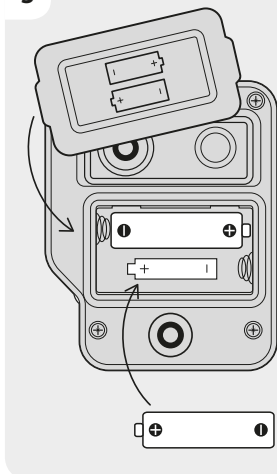

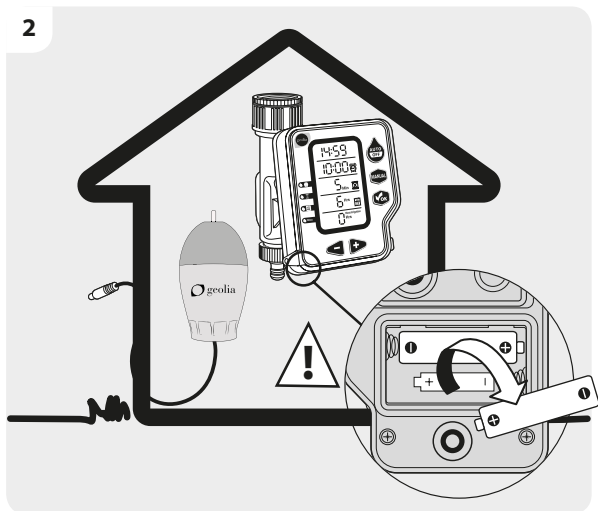

FR



Вступление

ES

Благодарим вас за выбор этого товара. При разработке и производстве нашей продукции мы прилагаем все усилия для того, чтобы обеспечить отличное качество, отвечающее потребностям потребителей.

PT

IT

ВАЖНО! ДЛЯ ТОГО, ЧТОБЫ ЭТОТ ТОВАР ПРИНОСИЛ ВАМ УДОВОЛЬСТВИЕ ПРИ ЕГО УСТАНОВКЕ, ИСПОЛЬЗОВАНИИ И ОБСЛУЖИВАНИИ, МЫ ВАМ СОВЕТУЕМ ВНИМАТЕЛЬНО ПРОЧИТАТЬ ЭТО РУКОВОДСТВО ПЕРЕД ИСПОЛЬЗОВАНИЕМ ТОВАРА. СОБЛЮДАЙТЕ ПРОСТЫЕ МЕРЫ ПРЕДОСТОРОЖНОСТИ, КОТОРЫЕ НУЖНЫ ДЛЯ ЕГО ОБСЛУЖИВАНИЯ И БЕРЕЖНО К НЕМУ ОТНОСИТЕСЬ.

EL

PL



ПРОЧИТАЙТЕ ВНИМАТЕЛЬНО ЭТИ ИНСТРУКЦИИ ПЕРЕД ТЕМ, КАК ПРИСТУПИТЬ К УСТАНОВКЕ ЭТОГО УСТРОЙСТВА

RU

KZ

Как только упаковка будет открыта, мы советуем вам проверить наличие всего необходимого для монтажа товара и прочитать для этого данное руководство.

UA

Если товар поврежден или имеет дефекты, не используйте его и возвратите в ближайший магазин.

RO

Мы благодарим вас за ваше доверие и надеемся, что этот товар принесет вам полное удовлетворение при его эксплуатации.

BR

Ми будем благодарны за ваши отзывы на веб-сайте магазина.

ZH

ПРЕДУПРЕЖДЕНИЕ / НАПОМИНАНИЕ

EN

Программирующее устройство Предназначено для частного использования в саду.

Оно предназначено исключительно для наружного использования для управления системами капельного орошения.

Гарантия не распространяется на товары, поврежденные прямо или

косвенно морозом или известняками.

Не используйте программирующее устройство для работы с химическими веществами и жидкостями; используйте только для воды.

Чтобы предотвратить любое просачивание в батарейный отсек, программирующее устройство должно быть установлено вертикально на кране.

Зимний период: программирующее устройство боится мороза, его нужно хранить в сухом месте, защищенном от мороза. Не забудьте вынуть батарейки из программирующего устройства.

ГАРАНТИЯ

На товары распространяется гарантия сроком на 3 года со дня покупки. Эта гарантия распространяется на любой дефект производства или качества материала.

Товары GEOLIA разработаны в соответствии с самыми строгими стандартами качества для потребительских товаров.

Ремонт и замена деталей не продлевают срок действия первоначальной гарантии.

Товар должен использоваться в нормальных условиях эксплуатации, не в промышленности; поэтому из гарантийного списка исключаются товары, используемые предприятиями озеленения, местными органами власти, а также те, которые предназначены для платной аренды или бесплатного одалживания.

Гарантийные исключения

Гарантия не распространяется на все те поломки или инциденты, которые связаны с ненормальным использованием товара.

- Использование или обслуживание, отличное от вышеуказанного.
- Неправильный монтаж товара.
- Повреждения, вызванные атмосферными осадками или контактом с химикатами.

FR

ES

PT

IT

EL

PL

RU

KZ

UA

RO

BR

ZH

EN

FR



Алғы сөз

ES

Бұл өнімді таңдағаныңыз үшін алғыс білдіреміз. Біздің өнімді жобалаумен жасап шығару барысында үй қолданушылардың қажеттіліктеріне жауап беретін өте жоғары сапаны қамтамасыз ету үшін барлық күшімізді саламыз. МАҢЫЗДЫ! БҮЛ ӨНІМ ОРНАТУ, ҚОЛДАНУ ЖӘНЕ ҚЫЗМЕТ КӨРСЕТУ БАРЫСЫНДА СІЗДІ ТОЛЫҚ ҚАНАҒАТТАНДЫРУ ҮШІН ОНЫ ҚОЛДАНАР АЛДЫНДА ОСЫ НҰСҚАУЛЫҚТЫ МҰҚИЯТ ОҚЫП ШЫҒУЫҢЫЗҒА КЕҢЕС БЕРЕМІЗ. НЕГІЗГІ ҚАУІПСІЗДІК ЕСКЕРТПЕЛЕРІН ҚАРАП ШЫҒЫП, НҰСҚАУЛЫҚТЫ КЕЛЕШЕК АНЫҚТАМА ҮШІН САҚТАП ҚОЮҢЫЗДЫ ӨТІНЕМІЗ

PT

IT

EL

PL



БҮЛ НҰСҚАУЛЫҚТЫ ӨНІМДІ ЖИНАУ НЕМЕСЕ ҚОЛДАНАР АЛДЫНДА МҰҚИЯТ ОҚЫП ШЫҒЫҢЫЗ.

RU

KZ

Қаптаманы ашқан бойда өнімді күйлеуге қажет барлық керек бөлшектер бар екеніне көз жеткізіңіз және ол үшін нұсқаулыққа жүгініңіз.

Егер өнім бүлінген немесе онда кейбір ақаулар болған жағдайда оны қолданбаңыз және ең жақын орналасқан дүкенге тапсырыңыз.

UA

Біз сіздің жұмысыңыз үшін алғыс білдіреміз және біздің өнімді қолдана отырып толық қанағаттысыз деп үміттенеміз. Біз сіздің барлық ескертпелеріңізді өзіміздің онлайн дүкенінің веб сайтында қуана қабылдауға дайынбыз.

RO

BR

НАЗАР АУДАРЫҢЫЗ/ЕСКЕРТПЕ

ZH

Бұл таймер бақта жеке қолдануға арналған. Ол тек сыртта тамшылы суландыру жүйесін басқару үшін арналған.

EN

Кепілдік аяз және әкпен тура немесе жанама түрде бүлінген өнімге жүрмейді.

Бұл таймерді судан басқа химиялық/ сұйықтықтармен қолдануға болмайды.

Батарея салғышқа су кіріп қетпес үшін таймер шүмекте тік орнатылу керек. Қыстау: таймер аязға сезімтал; ол құрғақ және аяздан алыс жерде сақталуы керек. Таймердің батареяларын алып тастауды ұмытпаңыз.

КЕПІЛДІК

Сату кепілдігі өнім клиентке жеткізілген уақыттан бастап 3 жылға дейін жарамды. Кепілдік жасап шығару кемістіктері мен аппараттық құралдарды жабады.

GEOLIA өнімдері тұтынушылар нарығына арналған өнімнің ең жоғары сапа стандарттарына сәйкес жасап шығарылған. Бөлшектерді ауыстыру мен жөндеу - кепілдіктің бастапқы ұзақтығын созбайды. Бейкоммерциялық қолданыс үшін өнім дұрыс қолданыс жағдайында қолданылу керек; сондықтан келесілер алып тасталынады: ақылы жалға беру мен ерікті несиеге арналған көгалдандыру компанияларымен және жергілікті ұйымдармен қолданылатын өнімдер.

Кепілдіктен шығарылатындар

Кепілдік өнімді бұрыс қолдануға қатысты сұрақтар мен жағдайларға жарамайды.

- Көрсетілгеннен бөлек техникалық қызмет көрсету мен қолдану.
- Өнімді күйлендіру қателіктері.
- Ауа райының әсері немесе химиялық заттармен түйісу барысында пайда болатын зақымдану.

FR

ES

PT

IT

EL

PL

RU

KZ

UA

RO

BR

ZH

EN



• Гарантия 3 года / Келіңдік 3 жыл

ADEO Services - 135 Rue Sadi Carnot - CS 00001
59790 RONCHIN - France

RU ООО ЛЕРУА МЕРЛЕН ВОСТОК, 141031, Московская
область, Мытищинский район, г. Мытищи,
Осташковское шоссе, д.1, РОССИЯ



Made in PRC 2018