

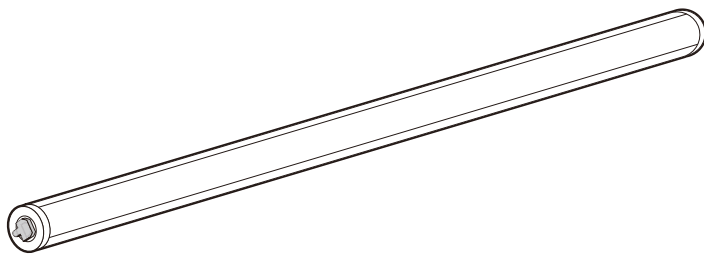

Lopra

- RU** Портативный светильник-подсветка Lopra для зеркала светодиодный на присосках
- KZ** Айнаға арналған портативті жабысқақ жарықдиодты шамы



EAN CODE: 3276007154375

RU BY Руководство по эксплуатации **KZ** Пайдалану жөніндегі басшылық **EN** Instructions Manual

60115-IP44-250-RU

Перевод оригинала / Ғұтыққа аудармасы / Original Instructions



RU BY Благодарим Вас за приобретение изделия . Рекомендуем внимательно прочитать инструкции по установке, эксплуатации и техническому обслуживанию. Изделие разработано, чтобы доставить Вам удовольствие.

Если Вам потребуется помощь, консультанты Вашего магазина находятся в Вашем распоряжении.

KZ нiмiн сатып алғаныңыз үшiн алғыс бiлдiремиз. Орнату, қолдану және қызмет көрсету жөнiндегi нұсқаулықтарды мұқият оқып шығуға кеңес беремiз. Бiз бұл өнiмiн сiздi толықтай қанағаттаныру үшiн жасап шығардық.

Егер сiзге көмек қажет болса сiздiң бөлшектеп сататын дүкенiңiздегi топ сiзге жәрдем бередi.

EN Thank you for purchasing this product. We recommend that you read the installation, user and maintenance instructions carefully. We have designed this product to ensure your complete satisfaction. If you require assistance, the team at your retailer is on hand to help you.

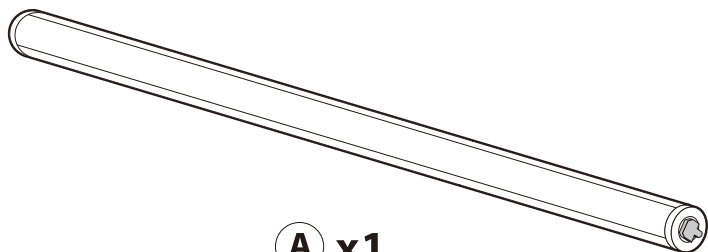

A x1



B x2

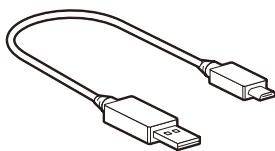

C x1

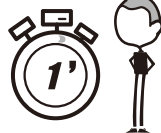



Внимание! Опасно! / Абайлаңыз, қауіпті/Caution danger



Питание выключено / Қуатты өшіру / Power off



Питание включено / Қуатты көтеру/Power up



RU: ВУ: Инструкции по технике безопасности. Правовые нормы / KZ: Қауіпсіздік және құқықтық басшылық / EN: Legal & Safety Instructions



5 → 11



RU: ВУ: Сборка и монтаж / KZ: Монтаждау / EN: Assembly



12 → 14



RU: ВУ: Эксплуатация / KZ: Пайдалану / EN: Use



15



Lopra

- RU** Портативный светильник-подсветка Lopra для зеркала светодиодный на присосках
- KZ** Айнаға арналған портативті жабысқақ жарықдиодты шамы

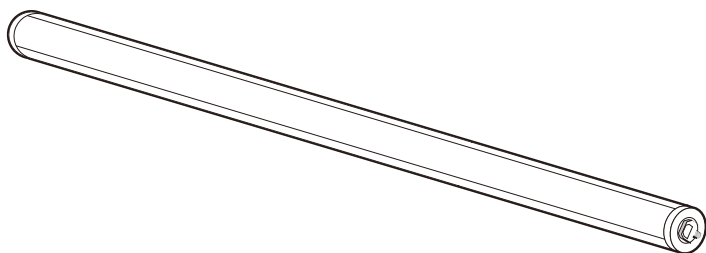

Модель: 60115-IP44-250-RU



EAN CODE: 3276007154375

RU BY Инструкции по технике безопасности. Правовые нормы

Производитель, Адрес \Өндіруші, Мекенжай : Фошань Экко Лайтинг Ко., Лтд. № 70, Ист Девелопмент Зоун, Дунлянь Шичэнь Вилладж, Даньцзао Таун, Наньхай Дистрикт, Фошань Сити, Гуандун Провинс, Китай /Қытай

Назначение: светодиодный портативный светильник предназначен для подсветки зеркала в помещениях с повышенной влажностью. Оборудован встроенным Li-ion аккумулятором. Заряжается от USB. Крепится на зеркало либо на стену при помощи присосок. Сетевое зарядное устройство (блок питания) USB в комплект не входит.

Дата производства \ Шығарылған күні: ММ.ҰҰҰҰ



Номер партии \ Партияның нөмірі: SSSSSDDMMYYYY

Срок службы \ Қызмет мерзімі: 8 лет \ 8 жыл

RU Для товаров, требующих обязательного подтверждения соответствия, копию сертификата/ декларации можно получить на стойке информации магазина Леруа Мерлен.

KZ Сәйкестікті міндетті растауды талап ететін тауарлар үшін сертификаттың/декларацияның көшірмесін Леруа Мерлен дүкенінің ақпарат бағанынан алуға болады.

1. Предупреждающие символы

	Внимательно прочтите данное руководство
	Продукт отвечает всем соответствующим требованиям директив ЕС.
	Класс защиты III. В этом изделии защита от поражения электрическим током основана на питании от источника безопасного сверхнизкого напряжения.

2. Общие правила безопасности



Перед использованием светильника внимательно прочтите данное руководство по эксплуатации и сохраните его для себя и третьих лиц.

ПРЕДУПРЕЖДЕНИЕ: при работе с электрическими устройствами для уменьшения риска возгорания, травм и поражения электрическим током соблюдайте основные правила безопасности.

1) Общие правила

Храните устройство вдали от детей и неуполномоченных лиц.

Убедитесь, что место для установки светильника соответствует техническим требованиям.

ПРЕДУПРЕЖДЕНИЕ: Перед осуществлением монтажа, обслуживанием, заменой лампы и чисткой необходимо отключить электропитание.

Перед сверлением отверстий следует исключить риск контакта с проводкой или скрытыми трубами.

Светильник предназначен только для использования внутри помещений.

2) Правила электробезопасности

Светильник должен устанавливаться квалифицированным специалистом с соблюдением всех действующих требований электробезопасности.

Предупреждение: поврежденный внешний кабель светильника подлежит замене производителем, указанной им сервисной службой или специалистом достаточной квалификации.

3. Специальные правила безопасности

Особые меры безопасности не требуются.

4. Защита окружающей среды

ВНИМАНИЕ!



Электрические устройства запрещено утилизировать вместе с бытовыми отходами. Их необходимо сдавать в муниципальный пункт приема для экологически безопасной утилизации в соответствии с местными стандартами. За рекомендациями по утилизации обратитесь к местным органам власти или на склад-магазин. Упаковочный материал подлежит вторичной переработке. Утилизируйте упаковочный материал безопасным для окружающей среды способом и передайте его в службу по сбору пригодных для переработки материалов.

5. Характеристики светильника

ТЕХНИЧЕСКИЕ ХАРАКТЕРИСТИКИ	
Номинальное напряжение	5В ==
Номинальная мощность	2.8 Вт
Диапазон рабочих температур, °С	от +25 до +40
Класс защиты	Класс III
Степень защиты IP	IP44
Номинальная коррелированная цветовая температура	4000К
Номинальный световой поток	200 лм
Номинальный срок службы	20 000 ч
Коэффициент сохранения светового потока через 6000 ч, LLMF	≥ 0.8
Номинальная световая отдача	71.4 лм/Вт
Индекс цветопередачи, Ra	≥ 80
Время зажигания, с	< 0.5
Время разгорания до 60%, с	< 0.5
Однородность цвета в единицах эллипса МакАдама, SDCM	≤ 6
Коэффициент срока службы через 6000 ч, LSF	≥ 0.9

6. Чистка / уход

Перед чисткой и проведением любого обслуживания обязательно отключите устройство от сети. Все операции по ремонту должны осуществляться только квалифицированным специалистом с использованием оригинальных запасных частей.

ПРЕДУПРЕЖДЕНИЕ: Неквалифицированный ремонт, а также использование аксессуаров, отличных от указанных в данном руководстве, влечет за собой риск получения травм.

7. Прочие рекомендации (сервисное обслуживание, ремонт, гарантия и т.д.)

Электроприбор соответствует действующим нормам безопасности.



Ремонт должен осуществляться только квалифицированным специалистом с использованием оригинальных сменных частей. Любое нарушение предписаний данного руководства может представлять опасность для пользователя.

При необходимости обращайтесь в сервисную службу магазина, где было приобретено изделие.

Гарантия 5 лет распространяется на светильник при условии, что он эксплуатируется в бытовых условиях не более 8 часов в сутки.

Источник света в этом светильнике не подлежит замене. По окончании срока службы источника света следует заменить весь светильник.

1. Ескерту таңбалары

	Нұсқауларды мұқият оқыңыз.
	Барлық қатысты ЕС директивасы талаптарына сәйкестік.
	Класс III өнімі: SELV (Бөлінген немесе қауіпсіздік өте төмен кернеуі) қуат көзінен беруге арналған.

2. Жалпы қауіпсіздік нұсқаулары



Құрылғыны пайдалану алдында осы нұсқаулықты толығымен оқып шығып, оны болашақ қолданысқа сақтап, қажет болған кезде үшінші тарап нұсқаулығына өтіңіз.

ПЕСКЕРТУ: электрлік құрылғыны пайдаланғанда, Өрт, электр тогының соғу және жеке жарақат жағдайын азайту үшін, мына негізгі сақтық шараларын үнемі қолдану керек.

1) Жалпы

Құрылғыны балалардан және рұқсаты жоқ адамдардан алыс жерде сақтаңыз. Осы шамның электрлік сипаттамалары орнатумен үйлесімді екендігін тексеріңіз.

ЕСКЕРТУ: жинақтау, техникалық қызмет көрсету, шамды ауыстыру, батареяны ауыстыру немесе тазалау процестері алдында қуат көзінен ажыратылуы керек.

Сым желісін немесе құбыр жұмысын жасырмас үшін, бекіту саңылауларын бұрғылау алдында абай болу керек.

Тек бөлмеде пайдалануға арналған.

2) Электр қауіпсіздігі

Шам ұлттық сым жүргізу ережелеріне сәйкес тек білікті электршімен орнатылуы қажет

Ескерту: егер осы шамның сыртқы иілгіш кабелі немесе сымы зақымдалса, қауіпті болдырмау үшін бұл өндірушімен, қызмет көрсету агентімен немесе білікті тұлғамен ауыстырылуы қажет.

3. Арнайы қауіпсіздік ережелері

Арнайы қауіпсіздік ережелері қолданылмайды.

4. Қоршаған орта қорғанысы

АБАЙЛАҢЫЗ!



Электрлік өнімдер тұрмыстық қалдықпен бірге тасталмауы керек. Олар жергілікті реттеулерге сәйкес қоршаған ортаға зиянсыз тұрмыстық қалдық жинау орнына тасталуы керек. Қайта өңдеу кеңесін алу үшін, жергілікті органдарға немесе фирмаға хабарласыңыз. Бума материалын қайта өңдеуге болады. Буманы қоршаған ортаға зиянсыз жолмен тастап, қайта өңделетін материал жинау қызметіне қолжетімді етіңіз.

5. Құрылғы сипаттамалары

ТЕХНИКАЛЫҚ СИПАТТАМАЛАРЫ	
Номинал кернеуі	5V ==
Номинал ватт саны	2.8W
Сыртқы температура	25°C -40°C
Қорғанғыс класы	class III
IP нөмірі IP	IP44
Номиналды корреляцияланған түс температурасы	4000K
Номиналды жарық ағыны	200Лм
Номиналды ғызмет мерзімі	20 000 ч
Жарық ағынының ұсталу жылдамдығы 6000 сағ, LLMF	≥ 0.8
Номиналды жарық қайтарымы	71.4 лм/Вт
Түс беру индексі, Ra	≥ 80
Оттың түсу уақыты, с	< 0.5
Қызу уақыты 60% дейін, с	< 0.5
МакАдам эллипс бірлігіндегі түс біркелкілігі, SDCM	≤ 6
6000 сағаттан кейінгі қызмет ету мерзімі коэффициенті, LSF	≥ 0.9

6. Техникалық қызмет / тазалау

Техникалық қызмет көрсету немесе тазалау алдында ток көзінен ажыратыңыз. Жөндеу жұмыстары тек білікті тұлғалармен және түпнұсқалы қосалқы бөлшектерді пайдаланумен орындалуы керек.

ЕСКЕРТУ: осы нұсқаулықта көрсетілмеген керек-жарақты пайдалану жеке жарақатқа себеп болуы мүмкін.

7. Басқалар (қызмет көрсету, жөндеу, кепілдік, т. б.)

Осы электр өнімі қатысты қауіпсіздік талаптарына сәйкес.



Жөндеу жұмыстары тек білікті тұлғалармен түпнұсқалы қосалқы бөлшектерді пайдаланумен орындалуы керек, болмаса бұл пайдаланушының жарақаттануына себеп болуы мүмкін.

Өнімге сатылымнан кейінгі қызметтерді алу үшін, сатып алынған дүкенге хабарласыңыз.

5 жылдық кепілдік тек ЖШД чипіне арналған және біріктірілген ЖШД өнімі үшін 8 сағат/күн қалдық қолданысқа негізделген.

Осы шамның жарық көзі ауыстырылмайды; жарық көзі қызмет мерзімі соңына жетсе, толық шам ауыстырылуы керек.

1. Warning symbols

	Read the instructions carefully.
	Conformity with all relevant EC Directive requirements.
	Class III product - designed to be supplied from a SELV (Separated or Safety Extra-Low Voltage) power source.

2. General Safety Instructions



Read this instruction manual thoroughly before using the appliance and save it for future reference and if necessary pass the instruction manual on to a third party.

WARNING: When using electrical appliance, basic safety precautions should always be followed to reduce the risk of fire, electrical shock and personal injury.

1) General

Keep device out of reach of children and unauthorised persons

Check if the electrical specifications of this luminaire are compatible with your installation.

WARNNG: The power supply must be deactivated prior to assembly, maintenance, exchanging the bulb or cleaning processes.

Care must be taken before drilling fixing holes to avoid any existing wiring or pipework that may be concealed.

For indoor use only.

2) Electrical safety

Luminaire should be installed by authorized electrician only according to national wiring rules.

Warning: if the external flexible cable or cord of this luminaire is damaged, it shall be exclusively replaced by the manufacturer or his service agent or a similar qualified person in order to avoid a hazard.

3. Specific Safety Rules

No specific Safety Rules apply.

4. Environmental protection

CAUTION!



Electrical products must not be thrown out with domestic waste. They must be taken to a communal collecting point for environmentally friendly disposal in accordance with local regulations. Contact your local authorities or stockist for advice on recycling. The packaging material is recyclable. Dispose of the packaging in an environmentally friendly manner and make it available for the recyclable material collection-service.

5. Appliance specifications

TECHNICAL CHARACTERISTICS	
Rated voltage	5V $\overline{\text{---}}$
Rated wattage	2.8W
Ambient Temperature	25°C -40°C
Protection	class III
IP number	IP44
Rated Correlated Color Temperature	4000K
Rated luminous flux	200Lm
Rated Lifetime	20 000 h
Luminous flux retention rate after 6000 h, LLMF	≥ 0.8
Rated Luminous efficacy	71.4 Lm/W
Rated Ra (CRI, IRC)	≥ 80
Starting time	< 0.5
Warm up time to 60% light	< 0.5
SDCM (Standard Deviation Color Matching)	≤ 6
Service life factor after 6000 h, LSF	≥ 0.9

6. Maintenance / Cleaning

Disconnect from mains before maintenance or cleaning.

Repairs should only be carried out by qualified persons and using genuine spare parts.

WARNING: The use of any accessory not specified in this manual may present a risk of personal injury.

7. Others (Service, Repairing, Guarantee, etc.)

This electric product is in accordance with the relevant safety requirements.

Repairs should only be carried out by qualified persons using original spare parts, otherwise This may result in considerable danger to the user.

Please contact the store which you bought the product for after sale services if any.

5 years guarantee for LED chip only and based on residential usage 8 hours/day for the integrated LED product.

The light source of this luminaire is not replaceable; when the light source reaches its end of life the whole luminaire shall be replaced.

Зоны безопасного размещения светильника

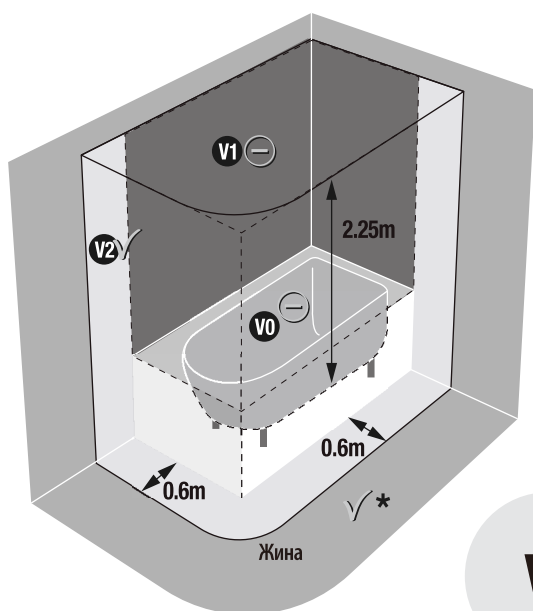

V2

RU/BY: *Свободное пространство

KZ: *Сыртқы аудан

EN: *Outside zone

RU/BY: Зона 2

KZ: Аймақ 2

EN: V2 (Volume 2)



1

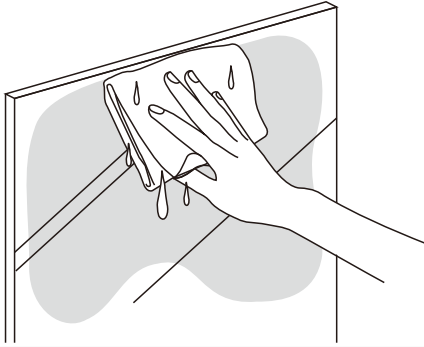

2

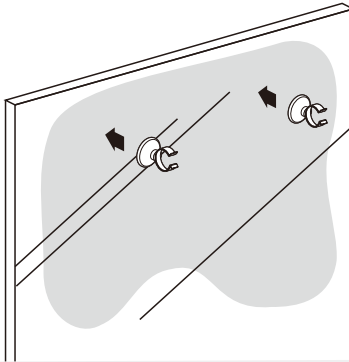

3

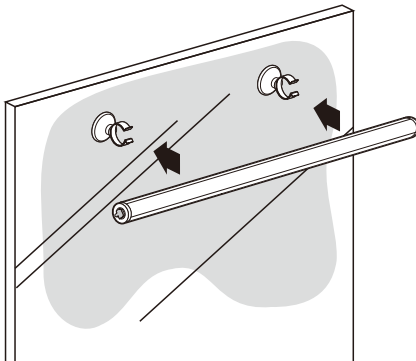

4

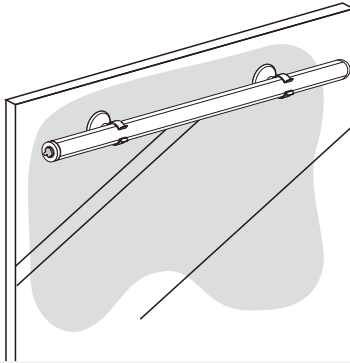

5

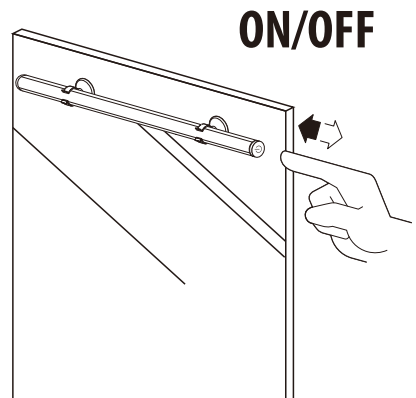
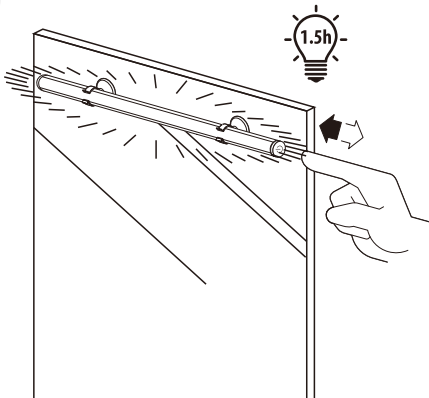

6

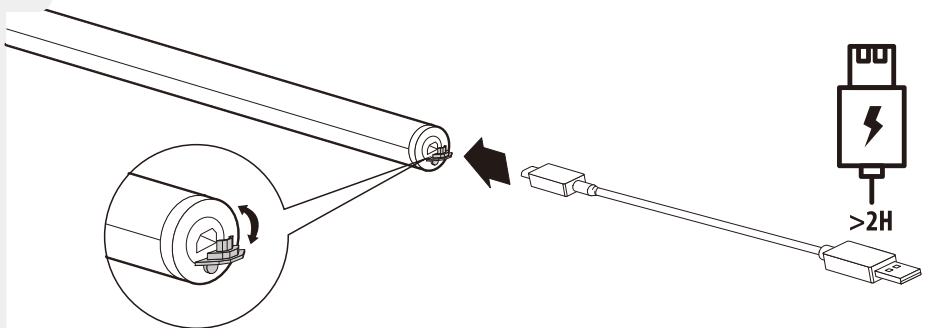



1

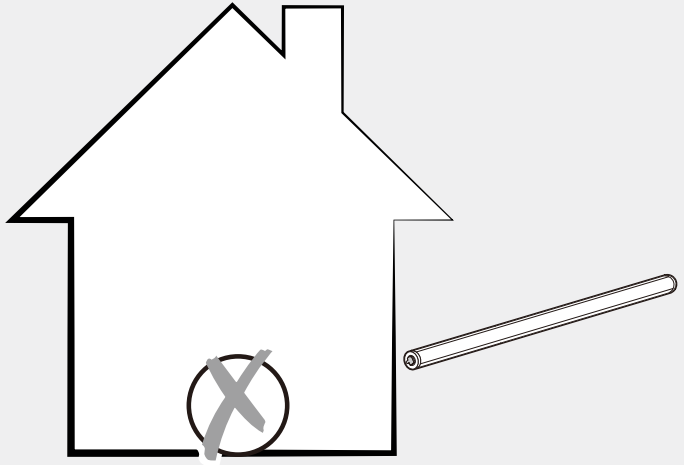
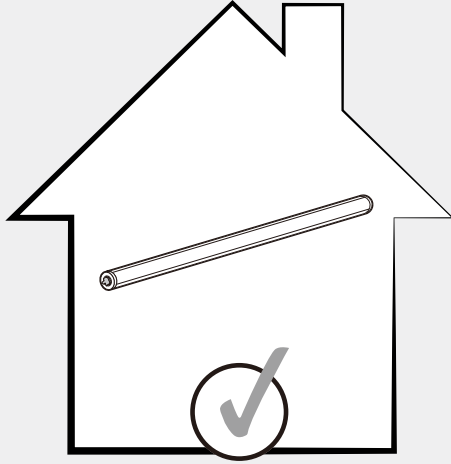



Гарантия 5 лет / Кепілдік 5 жыл / 5-year guarantee

ADEO Services - 135 Rue Sadi Carnot - CS 00001
59790 RONCHIN - France

RU Поставщик/Импортер/Организация, уполномоченная принимать претензии по качеству товара на территории РФ: ООО «Леруа Мерлен Восток», 141031, Россия, Московская область, г. Мытищи, Осташковское шоссе, д. 1.

BY Поставщик/Импортер/Организация, принимающая претензии по качеству товара в Республике Беларусь: ООО «Леруа Мерлен Бел», 220020, Республика Беларусь, г. Минск, пр-т Победителей, д. 100, каб. 503.

KZ Организация, принимающая претензии по качеству продукции в Республике Казахстан: ТОО «Леруа Мерлен Казахстан», Республика Казахстан, 050000, г. Алматы, ул. Кунаева, 77, БЦ «PARK VIEW», 6 этаж, офис № 07. \ Қазақстан Республикасында өнім сапасы бойынша наразылықтарды қабылдайтын ұйым: «Леруа Мерлен Қазақстан» ЖШС, Қазақстан Республикасы, 050000, Алматы қ., Қонаев көшесі, 77, «PARK VIEW» БО, 6-қабат, 07-кеңсе.



Li-ion



Made in China / Сделано в Китае
/ Қытайда жасалған

