

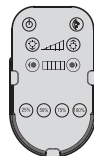

# Flow

**RU** Светильник светодиодный потолочный диммируемый с возможностью дистанционного управления

**KZ** Қашықтан басқару мүмкіндігімен төбелік жарық реттеумен жарықдиодты шам

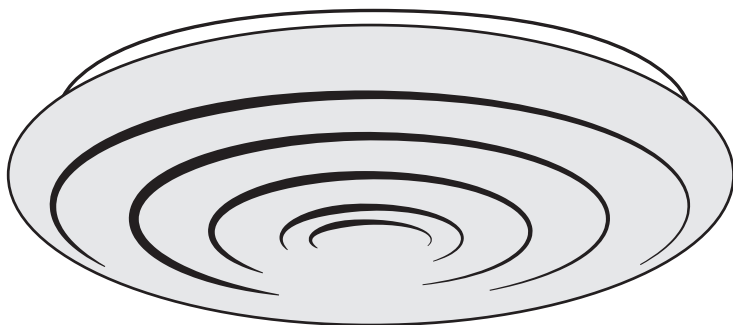

EAN CODE: 3276007154344

Модель: GPCL-R8-RU30-24-811-01-C2PDC



**RU BY** Руководство по эксплуатации

**KZ** Пайдалану жөніндегі басшылық

**EN** Assembly - Use - Maintenance Manual



**RU**

Благодарим за приобретение нашего продукта. Рекомендуем внимательно прочитать инструкции по установке, эксплуатации и обслуживанию. При разработке этого продукта мы постарались учесть все ваши пожелания. Если вам необходима помощь, вы можете обратиться к розничному продавцу.

**KZ**

Осы өнімді сатып алғаныңызға рақмет. Орнату, пайдалану және техникалық қызмет көрсету нұсқауларын мұқият оқып шығуға кеңес береміз. Бұл өнім сіздің талаптарыңызды қанағаттандыру мақсатында әзірленген. Егер көмек қажет болса, сатушы сізге көмектесуге дайын.

**EN**

Thank you for purchasing this product. We recommend that you read the installation, user and maintenance instructions carefully. We have designed this product to ensure your complete satisfaction. If you require assistance, the team at your retailer is on hand to help you.

### Зоны безопасной установки светильника

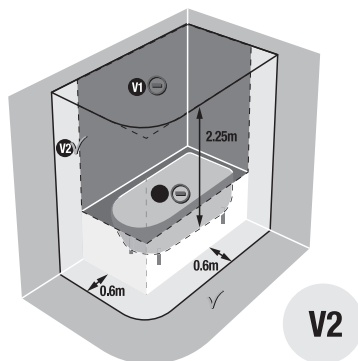

**V2**



A

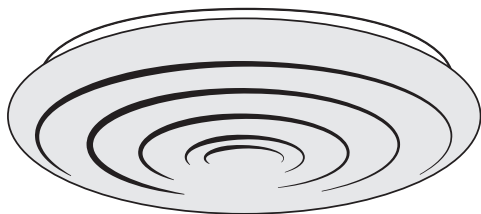

B



x3

E



x2

C



x3

F



x1

D

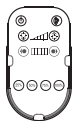

x1



x1



x1

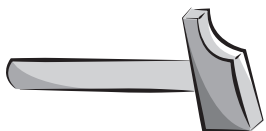



**RU:** Инструкции по технике безопасности. Правовые нормы / **KZ:** Қауіпсіздік және құқықтық басшылық /  
**EN:** Legal & Safety Instructions



**6 → 11**



**RU:** Сборка и монтаж / **KZ:** Монтаждау / **EN:** Assembly



**12 → 15**



**RU:** Эксплуатация / **KZ:** Пайдалану / **EN:** Use



**16 → 17**



# Flow

- RU** Светильник светодиодный потолочный диммируемый с возможностью дистанционного управления
- KZ** Қашықтан басқару мүмкіндігімен төбелік жарық реттеумен жарықдиодты шам

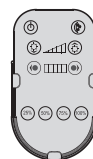
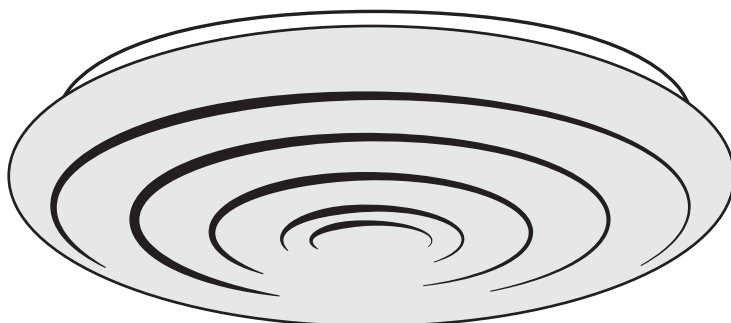

Описание: светильник светодиодный потолочный с возможностью дистанционного управления (с помощью ИК ПДУ) световым потоком и цветовой температурой. Цветовая температура изменяется в пределах 2700-6500К. Предназначен для общего освещения в помещениях с повышенной влажностью.



EAN CODE: 3276007154344

Модель: GPCL-R8-RU30-24-811-01-C2PDC

Производитель, Адрес \ Өндіруші, Мекенжайы: Сямэнь Гуанпу Электроникс Ко Лтд.  
NO.1800-1812, Миньянь Роуд, Сянэнь Дистрикт, 361101, Сямэнь, Фуцзянь, Китай/Қытай

Дата производства \ Шығарылған күні: **XX/XXXX**

**RU** Для товаров, требующих обязательного подтверждения соответствия, копию сертификата/декларации можно получить на стойке информации магазина Леруа Мерлен.



**KZ** Сәйкестікті міндетті растауды талап ететін тауарлар үшін сертификаттың/декларацияның көшірмесін Леруа Мерлен дүкенінің ақпарат бағанынан алуға болады.

Срок службы \ Қызмет мерзімі: 8 лет \ 8 жыл

Номер партии \ Партияның нөмірі: **XXXXXXXXXXXXXXXX**

**RU BY** Руководство по эксплуатации

## 1. Предупреждающие символы

	Внимательно прочтите данное руководство
	Класс защиты II. Светильник оснащён двойной изоляцией. Его можно не подключать к проводу защитного заземления.
	Минимальное расстояние до освещаемого объекта, метров

## 2. Общие правила безопасности

Перед использованием светильника внимательно прочтите данное руководство по эксплуатации и сохраните его для себя и третьих лиц. **ПРЕДУПРЕЖДЕНИЕ:** при работе с электрическими устройствами для уменьшения риска возгорания, травм и поражения электрическим током соблюдайте основные правила безопасности.

### 1) Общие правила

Храните устройство вдали от детей и неуполномоченных лиц  
Убедитесь в том, что место для установки этого светильника удовлетворяет техническим требованиям.  
Источник света, содержащийся в этом светильнике, должен быть заменен только изготовителем или его сервисным агентом или аналогичным квалифицированным персоналом.  
Установку должен выполнять электрик или специалист со знанием электрики, поскольку перед подключением светильника требуется подготовить дополнительную проводку, подключённую к основной.

### 2) Правила электробезопасности

Светильник должен устанавливаться квалифицированным электриком с соблюдением всех требований электробезопасности.

## 3. Специальные правила безопасности

Специальные правила безопасности отсутствуют.

## 4. Защита окружающей среды

### ВНИМАНИЕ!



Электрические устройства запрещено утилизировать вместе с бытовыми отходами. Их необходимо сдавать в муниципальный пункт приема для экологически безопасной утилизации в соответствии с местными стандартами. За рекомендациями по утилизации обратитесь к местным органам власти или на склад-магазин. Упаковочный материал подлежит вторичной переработке. Утилизируйте упаковочный материал безопасным для окружающей среды способом и передайте его в службу по сбору пригодных для переработки материалов.

## 5. Характеристики устройства

ТЕХНИЧЕСКИЕ ХАРАКТЕРИСТИКИ	
Модель	GPCL-R8-RU30-24-811-01-C2PDC
Номинальное напряжение	220-240 В
Номинальная частота	50 Гц
Номинальная мощность	24 Вт
Тип источника света	Встроенные LED модули
Диапазон рабочих температур, °C	от +25 до +40
Класс защиты	II
Степень защиты IP	IP44
Номинальный световой поток	1400 лм

## 6. Монтаж / Сборка

- 1) Установите пластиковые дюбели. Зафиксируйте светильник на винты М4
- 2) Подсоедините провод к клемме

## 7. Чистка / уход

Сечение питающего провода не может быть менее 2х0,75 мм<sup>2</sup>.

Перед чисткой и проведением любого обслуживания обязательно отключите устройство от сети.

Источник света, содержащийся в этом светильнике, должен быть заменен только изготовителем или его сервисным агентом или аналогичным квалифицированным персоналом.

## 8. Прочие рекомендации

### (сервисное обслуживание, ремонт, гарантия и т.д.)



Электроприбор соответствует действующим нормам безопасности. Ремонт должен осуществляться только квалифицированным специалистом с использованием оригинальных запасных частей. Любое нарушение предписаний данного руководства может представлять опасность для пользователя.

При необходимости обращайтесь в сервисную службу магазина, где было приобретено изделие.

Гарантия 5 лет распространяется только на светодиодный модуль при условии использования светильника в бытовых условиях не более 8 часов/день (для изделий со встроенными LED модулями).

Пульт дистанционного управления	
Источник питания	Батарейка типа CR2025
Тип пульта ДУ	Инфракрасный
Размеры	101x58x10.8мм
Дальность действия	Макс. 8 м без препятствий
Срок службы	25000ч

## 1. Ескерту таңбалары

	Нұсқауларды мұқият оқыңыз.
	Қауіпсіздік класы II. Бұл шам қос оқшауланған және қорғаныс өткізгішіне сым жүргізілмеуі керек

## 2. Жалпы қауіпсіздік нұсқаулары



Құрылғыны пайдалану алдында осы нұсқаулықты толығымен оқып шығып, оны болашақ қолданысқа сақтап, қажет болған кезде үшінші тарап нұсқаулығына өтіңіз.

**ЕСКЕРТУ.** Электрлік құрылғыны пайдаланғанда, өрт, электр тогының соғу және жеке жарақат жағдайын азайту үшін, мына негізгі сақтық шараларын үнемі қолдану керек.

Ескерту: шамдағы клемма блогымен жалғау үшін, бекіту сым желісінің қос оқшауланған кабельдерін пайдаланыңыз. Қуат сым қосымша оқшаулануы керек және сым ұзындығы қысқартылуы керек, себебі қуат сым бекіту бетіне және бұрандаға тимеуі **КЕРЕК**.

Егер осы шамның сыртқы иілгіш кабелі немесе сымы зақымдалса, қауіпті болдырмау үшін бұл өндірушімен, қызмет көрсету агентімен немесе білікті тұлғамен ауыстырылуы қажет.

### 1) Жалпы.

Кез келген кіруші, әсіресе балалар, жұмыс аймағынан алыс тұруы керек. Осы шамның электрлік сипаттамалары орнатумен үйлесімді екендігін тексеріңіз.

Осы шамда бар жарық көзі тек өндірушімен, қызмет көрсету агентімен не ұқсас білікті тұлғамен ауыстырылуы керек

Орнату жұмысы электршімен немесе электрлік білімі бар тұлғамен орындалуы керек, шамды жалғау алдында негізгі оқшауланған бекітілетін сым желісі қосымша оқшаулаумен дайындалуы керек.

### 2) Электр қауіпсіздігі

Егер орнату қажет болса, шам ұлттық сым жүргізу ережелеріне сәйкес тек білікті электршімен орнатылуы қажет.

## 3. Арнайы қауіпсіздік ережелері

1) Шам — II класты құрылғы.

2) Шам тек ЖШД шамдарымен пайдалануға арналған.

## 4. Қоршаған орта қорғанысы

**АБАЙЛАҢЫЗ!**



Электрлік өнімдер тұрмыстық қалдықпен бірге тасталмауы керек. Олар жергілікті реттеулерге сәйкес қоршаған ортаға зиянсыз тұрмыстық қалдық жинау орнына тасталуы керек. Қайта өңдеу кеңесін алу үшін, жергілікті органдарға немесе фирмаға хабарласыңыз. Бума материалын қайта өңдеуге болады. Буманы қоршаған ортаға зиянсыз жолмен тастап, қайта өңделетін материал жинау қызметіне қолжетімді етіңіз.



## 5. Құрығы сипаттамалары

ТЕХНИКАЛЫҚ СИПАТТАМАЛАРЫ	
Жабдықтаушы сілт.	GPCL-R8-RU30-24-811-01-C2PDC
Номинал кернеу	220-240 В АТ
Номинал жиілік	50Hz
Номинал ватт саны	24W
Шам деректері	ЖШД
Сыртқы температура	40°C
Қорғаныс класы	II
IP нөмірі	IP44

## 6. Орнату / Жинақтау / Бөлшектер идентификациясы / Сызбалар

- 1) Төбеге/қабырғаға арналған М4 бекіткіш пластик бұрандалары
- 2) сымды клеммаға жалғаңыз

## 7. Техникалық қызмет / тазалау



Клемма сымының сыйымдылығы 2\*0,75 мм<sup>2</sup> кіші болмайды  
Техникалық қызмет көрсету немесе тазалау алдында ток көзінен ажыратыңыз  
Клемма блогы қосылмаған. Орнату үшін білікті тұлға кеңесі талап етілуі мүмкін.  
Пайдаланушы ауыстыра алмайтын жарық көздеріне арналған:  
Осы шамда бар жарық көзі тек өндірушімен, қызмет көрсету агентімен немесе ұқсас білікті тұлғамен ауыстырылуы керек  
Абайлаңыз, ток соғу қаупі  
(Көзі: IEC 60417-6042(2011-11))

## 8. Басқалар (қызмет көрсету, жөндеу, кепілдік, т. б.)

Өнімді білікті тұлға жөндеуі керек  
Бұл электрлік өнім қатысты қауіпсіздік талаптарына сәйкес. Жөндеу жұмыстары тек білікті тұлғалармен түпнұсқалы қосалқы бөлшектерді пайдаланумен орындалуы керек, болмаса бұл пайдаланушының жарақаттануына себеп болуы мүмкін.  
— Өнімге сатылымнан кейінгі қызметтерді алу үшін, сатып алынған дүкенге хабарласыңыз.  
5 жылдық кепілдік тек ЖШД чипіне арналған және біріктірілген ЖШД өнімі үшін 8 сағат/күн қалдық қолданысқа негізделген

Қашықтан басқару құралының мүмкіндіктері	
Қуат кернеуі	3V CR2025
Қашықтан басқару құралы	IR
Қашықтан басқару құралы өлшемдері	101 x 58 x10.8 mm
Пайдалану қашықтығы	Макс. 8 метр: кедергісіз
Қызмет мерзімі	25 000h

## 1.Warning symbols

	Read the instructions
	Safety Class II. This lamp is doubly insulated and may not be wire to a protective conductor.

## 2.General Safety Instructions

Read this instruction manual thoroughly before using the appliance and save it for future reference and if necessary pass the instruction manual on to a third party.

**WARNING:** When using electrical appliance, basic safety precautions should always be followed to reduce the risk of fire, electrical shock and personal injury.

Use double-insulated cables from the fixing wiring to connect with the terminal block in luminaire. The supply wire must be additional insulated and the length of the wire must be reduced such that the supply wire **MUST** not touch mounting surface and screw.

Warning: if the external flexible cable or cord of this luminaire is damaged, it shall be exclusively replaced by the manufacturer or his service agent or a similar qualified person in order to avoid a hazard.

### 1) General

Keep device out of reach of children and unauthorised persons

Check if the electrical specifications of this luminaire are compatible with your installation.

**WARNING:** Luminaire suitable for direct mounting on normally flammable surfaces The luminaire for indoor used only.

The light source contained in this luminaire shall only be replaced by the manufacturer or his service agent or a similar qualified person.

The installation shall be carried out by an electrician or electrically skilled person such that the basic insulated fixed wiring have to be prepared with supplementary insulation before the luminaire can be connected.

### 2) Electrical safety

If installation is needed, the luminaire should be installed by authorized electrician only acc. to national wiring rules.

## 3.Specific Safety Rules

- 1) The luminaire is class II appliance.
- 2) The luminaire designed for use with LED lamps only.

## 4.Environmental protection

### CAUTION!



Electrical products must not be thrown out with domestic waste.

They must be taken to a communal collecting point for environmentally friendly disposal in accordance with local regulations. Contact your local authorities or stockist for advice on recycling. The packaging material is recyclable. Dispose of the packaging in an environmentally friendly manner and make it available for the recyclable material collection-service.

## 5. Appliance specifications

TECHNICAL CHARACTERISTICS	
Supplier ref	GPCL-R8-E30-24-811-01-C2PDC
Rated voltage	AC220-240V
Rated frequency	50/60Hz
Rated wattage	24W
Bulb rating	LED
Ambient Temperature	ta:40°C
Protection class	Classe II
IP number	IP44

## 6. Installation / Assembly / Parts Identification / Drawings

- 1) M4 fix plastic screws in ceiling/wall.
- 2) Connect wire to terminal.

## 7. Maintenance / Cleaning

The wire capacity of the terminal cannot be less than  $2 \times 0.75 \text{ mm}^2$ .

Disconnect from the mains before maintenance or cleaning.

The light source contained in this luminaire shall only be replaced by the manufacturer or his service agent or a similar qualified person.

## 8. Others (Service, Repairing, Guarantee, etc ...)

– Have your product repaired by a qualified person

This electric product is in accordance with the relevant safety requirements.

Repairs should only be carried out by qualified persons using original spare parts, otherwise this may result in considerable danger to the user.

– Please contact the store which you bought the product for after sale services if any.

5 years guarantee for LED chip only and based on residential usage 8 hours/day for the integrated LED product.

Remote Control Features	
Supply voltage	3V CR2025
Remote control	IR
Remote Dimensions	101 x 58 x 10.8 mm
Distance of use	Max 8 meters. unobstructed
Lifetime	25 000h



1

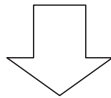
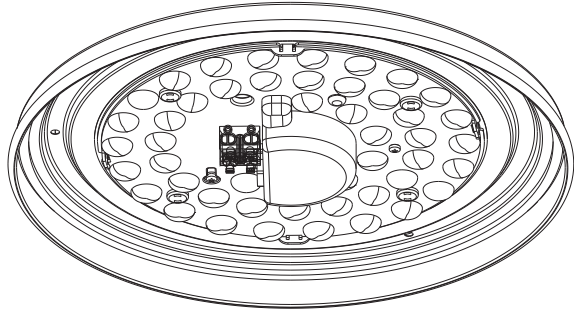
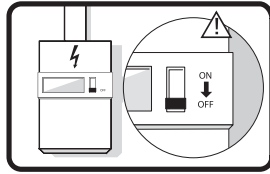

2

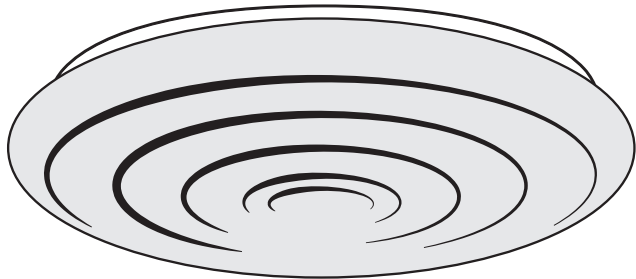

1



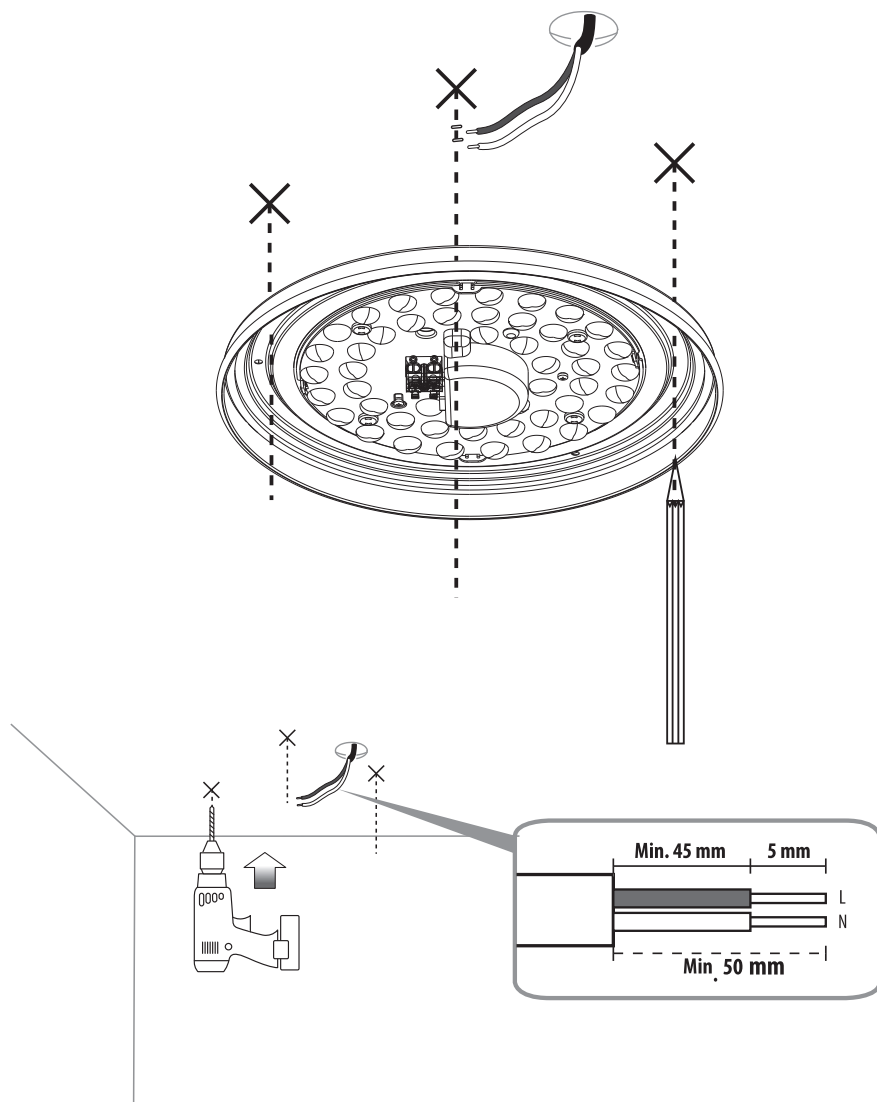

i

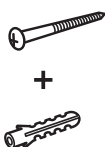

\*Utiliser les vis et chevilles adaptées à votre support - Utilice tornillos y tacos adecuados para el soporte - Utilize buchas e parafusos adaptados à superfície de instalação - Utilizzare viti e tasselli adeguati al proprio supporto - Χρησιμοποιήστε τις κατάλληλες βίδες και ούπα για τον τοίχο σας - Należy użyć śrub i kołków odpowiednich dla rodzaju podłoża - Используйте шурупы/крепления, которые подходят к основанию, к которому они будут крепиться - Використовуйте гвинти та штифти, що підходять для поверхні, на яку Ви монтуєте ролет/жалюзі - Należy korzystać ze śrub i kołków przystosowanych do nośnika - Utilizați șuruburile și diblurile adecvate suportului dvs - Use screws and dowels suited to your backing.

3

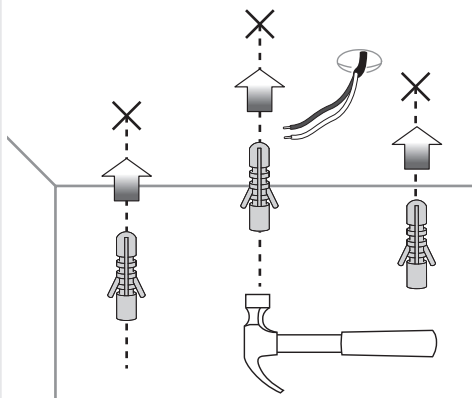

4

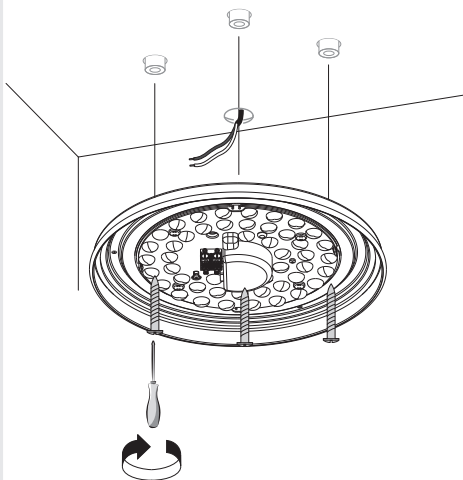

5

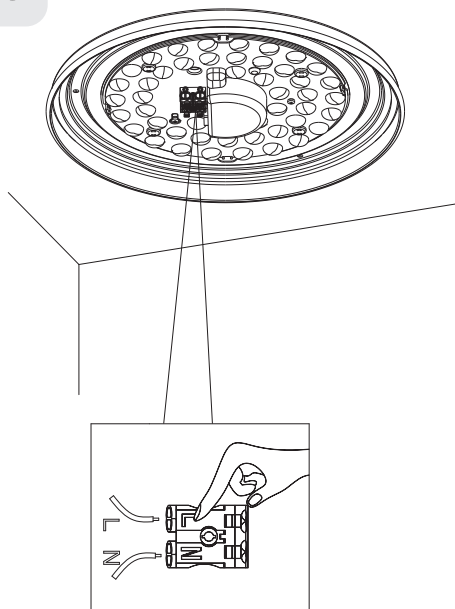

6

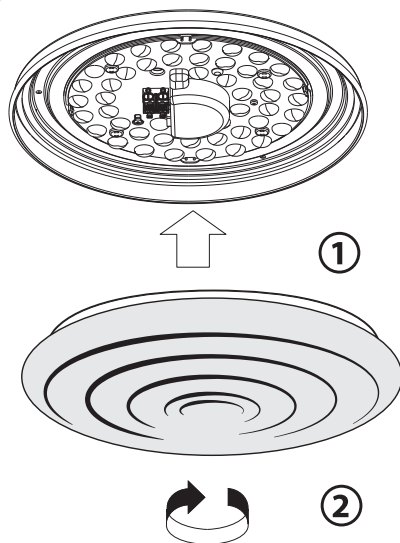

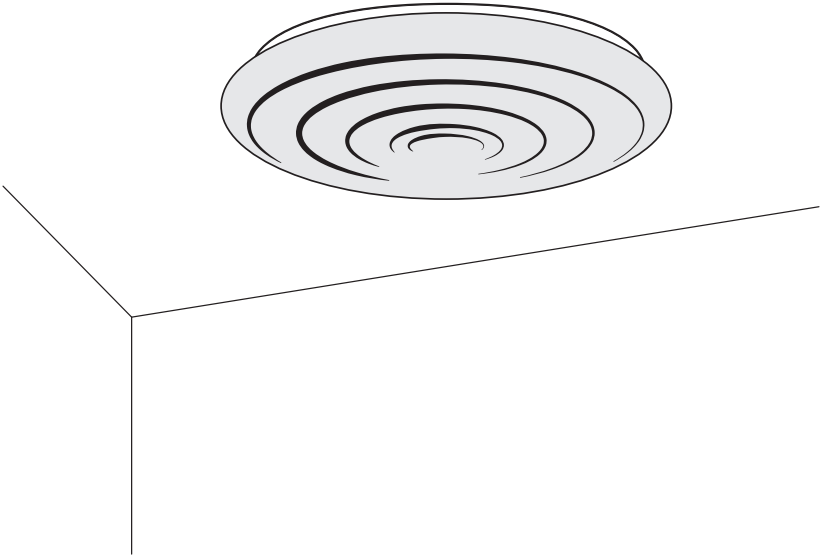
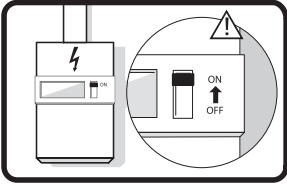



1

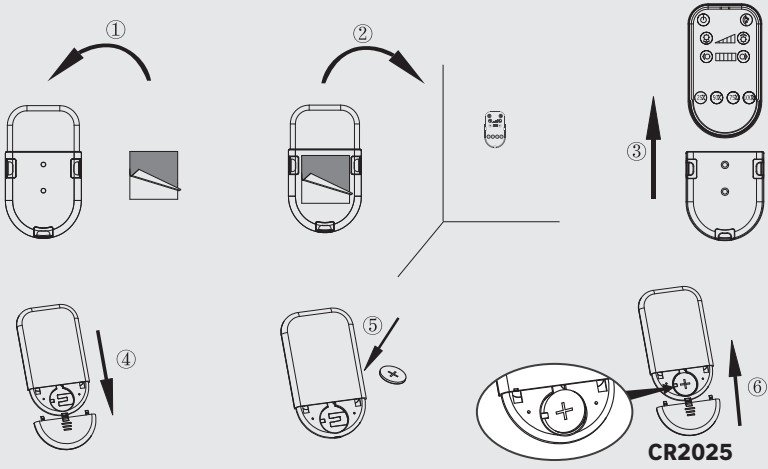

2

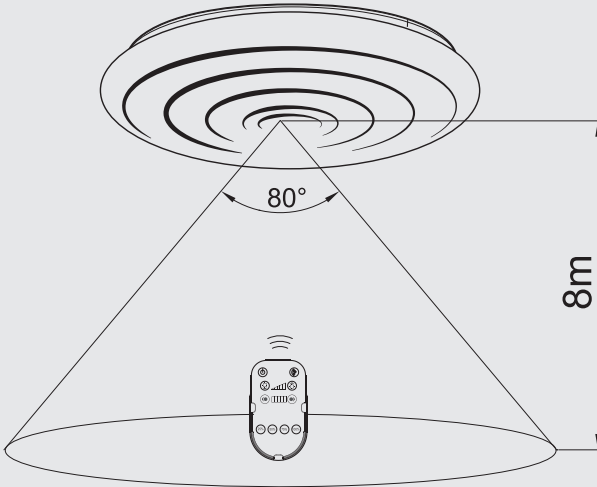



3

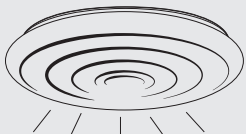
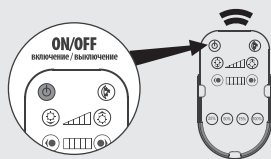

4

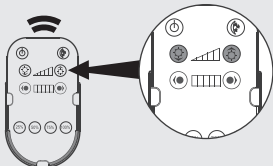

5

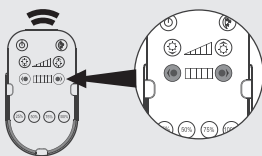

6

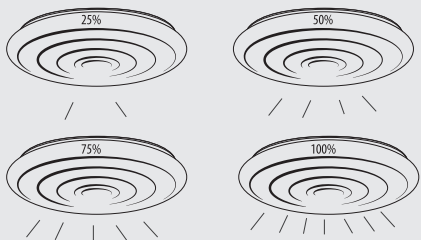
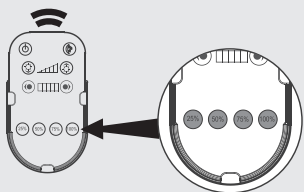

7

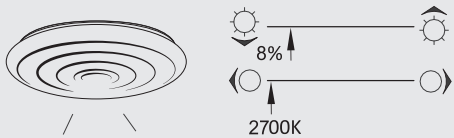
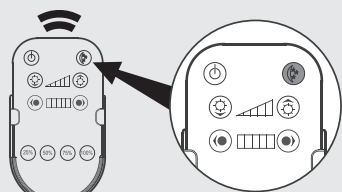

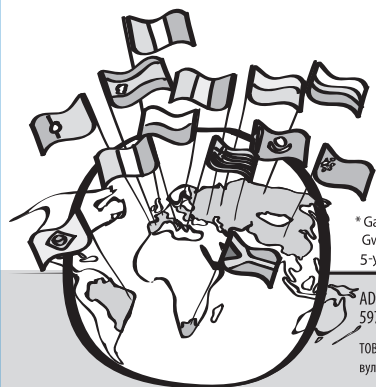

\* Garantie 5 ans / 5 años de garantía / Garantia de 5 años / Garanzia 5 Anni / Εγγύηση 5 ετών /  
Gwarancja 5-letnia / Гарантия 5 лет / Кепiндiк 5 жыл / Гарантія 5 років / Garantie 5 ani /  
5-year guarantee

ADEO Services - 135 Rue Sadi Carnot - CS 00001  
59790 RONCHIN - France

ТОВ «Леруа Мерлен Україна»,  
вул. Полярна 17а, м. Київ 04201, Україна

III Поставщик/Импортер/Организация, уполномоченная  
принимать претензии по качеству товара на территории РФ:  
ООО «Леруа Мерлен Восток», 141031, Россия, Московская  
область, г. Мытищи, Осташковское шоссе, д. 1

IV Поставщик/Импортер/Организация, принимающая  
претензии по качеству товара в Республике Беларусь:  
ООО «Леруа Мерлен Бел», 220020, Республика Беларусь,  
г. Минск, пр-т Победителей, д. 100, каб. 503

Importado e distribuido por LEROY MERLIN  
CIA BRASILEIRA DE BRICOLAGEM  
Rua Domingos Galletieri Blotta, 315 - Interlagos - CEP  
04455-360 - Sao Paulo - SP - Brazil. CNPJ: 01.438.784/0001-05  
CALM (Central de Atendimento Leroy Merlin) - 4020.5376 (capitais)  
e 0800.0205376 (demais regiões)

Imported by Adeo South Africa (PTY) LTD T/A Leroy Merlin  
Leroy Merlin Greenstone Store  
Corner Blackrock Street and Stoneridge Drive, Greenstone  
Park Ext 2, Edenvale, 1610 Johannesburg, Gauteng, South Africa

V Организация, принимающая претензии по качеству продукции  
в Республике Казахстан: ТОО «Леруа Мерлен Казахстан»,  
Республика Казахстан, 050000, г. Алматы, ул. Кунеева, 77, БЦ  
«PARK VIEW», 6 этаж, офис № 07. I Казахстан  
Республикасында өнім сапасы бойынша  
нарызальқатарды қабылдайтын ұйым: «Леруа  
Мерлен Қазақстан» ЖШС, Қазақстан Республикасы,  
050000, Алматы қ., Қунеев көшесі, 77, «PARK VIEW» БО, 6-нұсба 07-көне.



Made in China  
**Сделано в Китае 2020**  
Қытайда жасалған

