

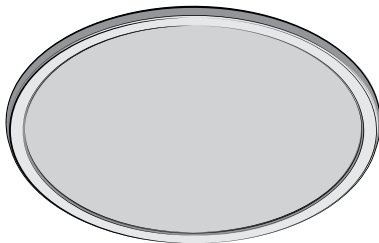

Lano

- RU** Светильник потолочный (LED-панель) Lano круглой формы
- KZ** Төбелік дөңгелек жарықшам (жарықдиодты панелі)



Модели: CLE1P2TWC-D3018 BK-RU / CLE1P2TWC-D3018-RU

EAN CODE: 3276007154337 / 3276007154320

RU BY Руководство по эксплуатации

KZ Пайдалану жөніндегі басшылық

EN Instructions Manual

Производитель/Өндіруші: Сямэнь Янькон Энэргетик Лайтнин Ко., Лтд.
Адрес/Мекенжайы: №.88 Хоусян Род, Хайцан Дистрикт, Сямэнь Фуцзянь Провинс, Китай/Қытай

- RU** Для товаров, требующих обязательного подтверждения соответствия, копию сертификата/декларации можно получить на стойке информации магазина Леруа Мерлен.
- KZ** Сәйкестікті міндетті растауды талап ететін тауарлар үшін сертификаттың/декларацияның көшірмесін Леруа Мерлен дүкенінің ақпарат бағанынан алуға болады.

Дата производства/Шығарылған күні: 10 . 2020

Номер партии/Партия нөмірі : 11169605122020

Срок службы \ Қызмет мерзімі: 8 лет \ 8 жыл

Назначение: светильник потолочный Lano предназначен для бытового общего освещения в помещениях с повышенной влажностью.

Перевод оригинала / Нұсқаулықтың түпнұсқа аудармасы /Original Instructions

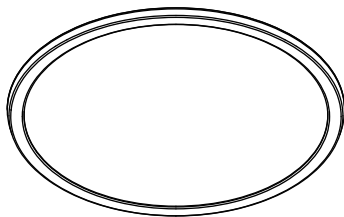

0 1 2 3 4 5 cm



A
x3

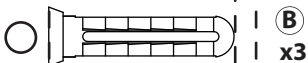

B
x3

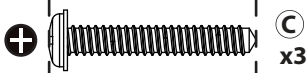

C
x3

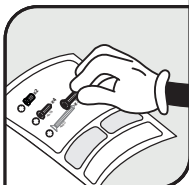

+



+

Φ 6mm





Инструкции по технике безопасности. Правовые нормы /
Қауіпсіздік және құқықтық басшылық / Legal & Safety
Instructions



4 → 12





Сборка и монтаж / Монтаждау / Assembly



13 → 14

1. ПРЕДУПРЕЖДАЮЩИЕ СИМВОЛЫ

	Минимальное расстояние до освещаемого объекта, метров.
	Класс защиты II. Светильник имеет двойную изоляцию. Заземление не требуется.
	Только для использования внутри помещения.

2. ОБЩИЕ ИНСТРУКЦИИ ПО ТЕХНИКЕ БЕЗОПАСНОСТИ

Внимательно прочитайте данное руководство перед началом эксплуатации прибора и сохраните ее для дальнейшего использования. Если необходимо, передайте эту инструкцию третьему лицу.

ПРЕДУПРЕЖДЕНИЕ: При использовании электроприборов всегда следует соблюдать основные правила техники безопасности во избежание риска возгорания, поражения электрическим током и получения травм.

1) Общие правила

Храните устройство вдали от детей и неуполномоченных лиц.

Убедитесь, что место для установки светильника соответствует техническим требованиям.

ПРЕДУПРЕЖДЕНИЕ: Перед сборкой, техническим обслуживанием, заменой лампы или очисткой следует отключить питание. При сверлении отверстий для крепления светильника следует проявлять осторожность во избежание повреждения скрытой проводки или трубопроводов.

2) Электрическая безопасность

Установка светильника должна выполняться уполномоченным специалистом только в соответствии с действующими требованиями электробезопасности.

3. СПЕЦИАЛЬНЫЕ ПРАВИЛА БЕЗОПАСНОСТИ

Светильник запрещается накрывать изоляционным материалом или материалом с аналогичными свойствами.

4. ЗАЩИТА ОКРУЖАЮЩЕЙ СРЕДЫ

ВНИМАНИЕ!



Электрические устройства запрещено утилизировать вместе с бытовыми отходами. Их необходимо сдавать в муниципальный пункт приема для утилизации безопасным для окружающей среды способом в соответствии с местными нормами. За рекомендациями по утилизации обратитесь к местным органам власти или в компанию с запасами готовой продукции. Упаковочный материал подлежит вторичной переработке. Утилизируйте упаковочный материал безопасным для окружающей среды способом и передайте его в службу по сбору пригодных для переработки материалов.

5. ХАРАКТЕРИСТИКИ СВЕТИЛЬНИКА

Технические характеристики	
Модель:	CLE1P2TWC-D3018 BK-RU / CLE1P2TWC-D3018-RU
Номинальная мощность, Вт:	16
Номинальная коррелированная цветовая температура, К:	4000
Номинальный световой поток, лм:	1700
Номинальный срок службы, ч:	25000
Номинальное напряжение, В:	220-240 ~
Номинальная частота, Гц:	50
Номинальная световая отдача, лм/Вт	106
Коэффициент мощности, PF	>0.5
Индекс цветопередачи, Ra	≥ 80
Коэффициент сохранения светового потока через 6000 ч, LLMF	≥ 0,8
Коэффициент срока службы через 6000 ч, LSF	≥ 0,9
Однородность цвета в единицах эллипса МакАдама, SDCM	≤6

6. МОНТАЖ/СБОРКА

Предупреждение : Установка должна выполняться электриком или специалистом с опытом установки электрооборудования, поскольку необходимо подготовить дополнительную проводку, подключённую с основной.

Используйте шнур питания с числом жил не менее 2 и сечением не менее 1 мм².

При установке в ванной комнате необходимо использовать УЗО 30 мА.

7. ТЕХНИЧЕСКОЕ ОБСЛУЖИВАНИЕ И ЧИСТКА

Источник света этого осветительного прибора не подлежит замене. При выходе источника света из строя следует заменить весь осветительный прибор.

Перед началом процедуры технического обслуживания или чисткой отсоедините прибор от сети. Ремонт должен выполняться только квалифицированными специалистами и с использованием оригинальных запасных частей.

ПРЕДУПРЕЖДЕНИЕ: ненадлежащий ремонт, а также использование принадлежностей, не указанных в этом руководстве, может стать причиной получения травм.



8. ПРОЧАЯ ИНФОРМАЦИЯ (ОБСЛУЖИВАНИЕ, РЕМОНТ, ГАРАНТИЯ И Т. Д...)

Это электрическое изделие отвечает соответствующим требованиям безопасности.

Ремонт должен выполняться только квалифицированными специалистами и с использованием оригинальных запасных частей. В противном случае имеется значительный риск для здоровья пользователя.

Обратитесь в магазин, в котором вы приобрели изделие, за послепродажным обслуживанием (если предоставляется).

1. ЕСКЕРТУ ТАҢБАЛАРЫ

	Барлық қатысты ЕС директивасы талаптарына сәйкестік.
	Класс II өнімі. Қос оқшауланған. Тұйықтау талап етілмейді.
	Тек бөлмеде пайдалануға арналған

2. ЖАЛПЫ ҚАУІПСІЗДІК НҰСҚАУЛАРЫ

Құрылғыны пайдалану алдында осы нұсқаулықты толығымен оқып шығып, оны болашақ қолданысқа сақтап, қажет болған кезде үшінші тарап нұсқаулығына өтіңіз.

ЕСКЕРТУ: электрлік құрылғыны пайдаланғанда, өрт, электр тогының соғу және жеке жарақат жағдайын азайту үшін, мына негізгі сақтық шараларын үнемі қолдану керек.

1) Жалпы

Құрылғыны балалардан және рұқсаты жоқ адамдардан алыс жерде сақтаңыз.

Осы шамның электрлік сипаттамалары орнатумен үйлесімді екендігін тексеріңіз.

ЕСКЕРТУ: жинақтау, техникалық қызмет көрсету немесе тазалау процестері алдында қуат көзінен ажыратылуы керек.

Сақтандырғышты алыңыз немесе сақтандырғышты ӨШІРУ күйіне ауыстырып, қайта белсендіруден қорғаңыз.

Сым желісін немесе құбыр жұмысын жасырмас үшін, бекіту саңылауларын бұрғылау алдында абай болу керек.

2) Электр қауіпсіздігі

Шам ұлттық сым жүргізу ережелеріне сәйкес тек білікті электршімен орнатылуы қажет.

3. АРНАЙЫ ҚАУІПСІЗДІК ЕРЕЖЕЛЕРІ

Шам ешбір жағдайда оқшаулау жабынымен немесе ұқсас материалмен жабылмауы керек.

4. ҚОРШАҒАН ОРТА ҚОРҒАНЫСЫ

Абайлаңыз!



Электрлік өнімдер тұрмыстық қалдықпен бірге тасталмауы керек. Олар жергілікті реттеулерге сәйкес қоршаған ортаға зиянсыз тұрмыстық қалдық жинау орнына тасталуы керек. Қайта өңдеу кеңесін алу үшін, жергілікті органдарға немесе фирмаға хабарласыңыз. Бума материалын қайта өңдеуге болады. Буманы қоршаған ортаға зиянсыз жолмен тастап, қайта өңделетін материал жинау қызметіне қолжетімді етіңіз.

5. ҚҰРЫЛҒЫ СИПАТТАМАЛАРЫ

Техникалық сипаттамалар	
Шам моделі	CLE1P2TWC-D3018 BK-RU / CLE1P2TWC-D3018-RU
Номиналды қуаты, Вт	16
Номиналды коррелляцияланған түс температурасы, К	4000
Номиналды жарық ағыны, лм	1700
Номиналды қызмет мерзімі, ч	25000
Номиналды кернеу, В	220-240 ~
Номинал жиілік	50
Номиналды жарық қайтарымы, лм/Вт	106
Қуат коэффициенті, PF	>0.5
Түс беру индексі, Ra	≥ 80
6000 сағаттан кейін жарық ағынын сақтау коэффициенті, LLMF	≥ 0,8
6000 сағаттан кейін қызмет ету мерзімінің коэффициенті, LSF	≥ 0,9
МакАдам эллипс бірлігіндегі түс біркелкілігі, SDCM	≤6

6. ОРНАТУ/ЖИНАҚТАУ/БӨЛШЕКТЕР ИДЕНТИФИКАЦИЯСЫ/СЫЗБА

Ескерту: орнату жұмысы электршімен немесе электрлік білімі бар тұлғамен орындалуы керек, шамды жалғау алдында негізгі оқшауланған бекітілетін сым желісі қосымша оқшаулаумен дайындалуы керек.

2 x 1 мм² кіші емес қуат сымын (IEC 60245 немесе IEC 60227) пайдаланыңыз.

Барлық фитингілерді жергілікті ережелерге сай білікті маман орнатуы тиіс.

Тиісті ұлттық сым жүргізу ережелеріне сай орнату үшін, кәсіпқой электршіден кеңес алыңыз.

Жуныатын бөлмеге орнату кезінде

30 мА шамасынан аспайтын қалдық ток құрылғысын (RCD) пайдалану қажет.

7. ТЕХНИКАЛЫҚ ҚЫЗМЕТ / ТАЗАЛАУ

Осы шамның жарық көзі ауыстырылмайды; жарық көзі қызмет мерзімі соңына жетсе, толық шам ауыстырылуы керек.

Техникалық қызмет көрсету немесе тазалау алдында ток көзінен ажыратыңыз. Жөндеу жұмыстары тек білікті тұлғалармен және түпнұсқалы қосалқы бөлшектерді пайдаланумен орындалуы керек. Дұрыс емес жөндеу жұмысы айтарлықтай зақым келтіруі мүмкін.

ЕСКЕРТУ: Осы нұсқаулықта көрсетілмеген керек-жарақты пайдалану жеке жарақатқа себеп болуы мүмкін.



8. БАСҚАЛАР (ҚЫЗМЕТ КӨРСЕТУ, ЖӨНДЕУ, КЕПІЛДІК, Т. Б.)

- Өнімді білікті тұлға жөндеуі керек.

Бұл электрлік өнім қатысты қауіпсіздік талаптарына сәйкес. Жөндеу жұмыстары тек білікті тұлғалармен түпнұсқалы қосалқы бөлшектерді пайдаланумен орындалуы керек, болмаса бұл пайдаланушының жарақаттануына себеп болуы мүмкін.

- Өнімге сатылымнан кейінгі қызметтерді алу үшін, сатып алынған дүкенге хабарласыңыз.

1. WARNING SYMBOLS

	Conformity with all relevant EC Directive requirements.
	Class II product - Double Insulated - No earth required.
	For indoor use only.

2. GENERAL SAFETY INSTRUCTIONS



Read this instruction manual thoroughly before using the appliance and save it for future reference and if necessary pass the instruction manual on to a third party.

WARNING: When using electrical appliance, basic safety precautions should always be followed to reduce the risk of fire, electrical shock and personal injury.

1) General

Keep device out of reach of children and unauthorised persons.

Check if the electrical specifications of this luminaire are compatible with your installation.

WARNING: The power supply must be deactivated prior to assembly, maintenance, exchanging the bulb or cleaning processes. Remove the fuse or switch the fuse to OFF and secure from reactivation.

Care must be taken before drilling fixing holes to avoid any existing wiring or pipework that may be concealed.

2) Electrical safety

Luminaire should be installed by authorized electrician only acc. to national wiring rules.

3. SPECIFIC SAFETY RULES

The luminaire shall, under no circumstances, be covered with insulating matting or similar material.

4. ENVIRONMENTAL PROTECTION

CAUTION!



Electrical products must not be thrown out with domestic waste. They must be taken to a communal collecting point for environmentally friendly disposal in accordance with local regulations. Contact your local authorities or stockist for advice on recycling. The packaging material is recyclable. Dispose of the packaging in an environmentally friendly manner and make it available for the recyclable material collection-service.

5. APPLIANCE SPECIFICATIONS

TECHNICAL CHARACTERISTICS	
Full model name	CLE1P2TWC-D3018 BK-RU / CLE1P2TWC-D3018-RU
Rated power, W	16
rated Correlated Color Temperature, K	4000
rated luminous flux, lm	1700
rated Lifetime, hours	25000
Rated voltage, V	220-240 ~
rated frequency, Hz	50
Rated Luminous efficacy, lm/W	106
rated PF (Power Factor)	>0.5
rated Ra (CRI, IRC)	≥ 80
LLMF (lamp lumen maintenance factor) after 6000h	≥ 0,8
LSF (Lamp Survival Factor) after 6000h	≥ 0,9
SDCM (Standard Deviation Color Matching)	≤6

6. INSTALLATION / ASSEMBLY / PARTS IDENTIFICATION / DRAWINGS

Warning: the installation shall be carried out by an electrician or electrically skilled person such that the basic insulated fixed wiring have to be prepared with supplementary insulation before the luminaire can be connected.

Use the supply cord (IEC 60245 or IEC 60227), not less than 2x1mm².

All fittings must be installed by a competent person in accordance with local regulations.

Consult a professional electrician to install according to relevant national wiring rules. If being fitted in a bathroom a 30mA RCD must be used.

7.MAINTENANCE / CLEANING

The light source of this luminaire is not replaceable; when the light source reaches its end of life the whole luminaire shall be replaced.

Disconnect from mains before maintenance or cleaning. Repairs should only be carried out by qualified persons and using genuine spare parts. Inappropriate repairing could cause significant danger.

WARNING: The use of any accessory not specified in this manual may present a risk of personal injury.

8.OTHERS (SERVICE, REPAIRING, GUARANTEE, ETC ...)

- Have your product repaired by a qualified person.

This electric product is in accordance with the relevant safety requirements. Repairs should only be carried out by qualified persons using original spare parts, otherwise this may result in considerable danger to the user.

- Please contact the store which you bought the product for after sale services if any.

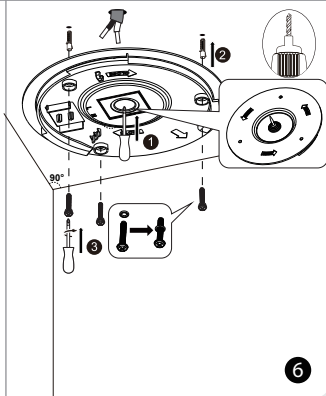
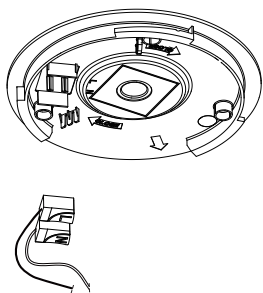
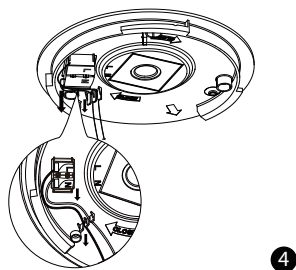
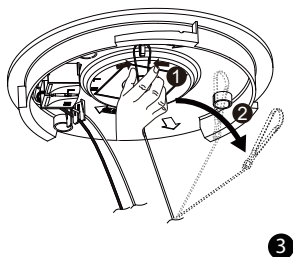
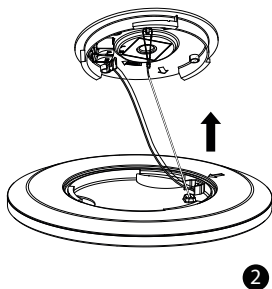
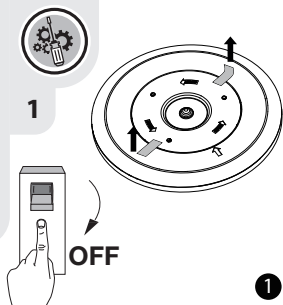
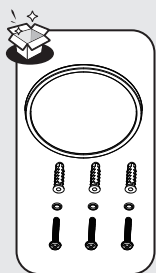

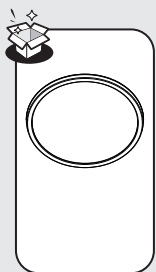

2

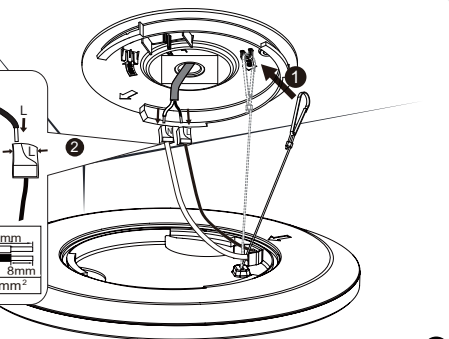
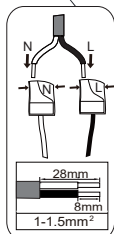

1

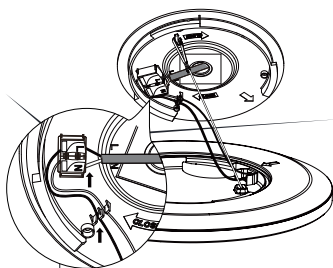

2

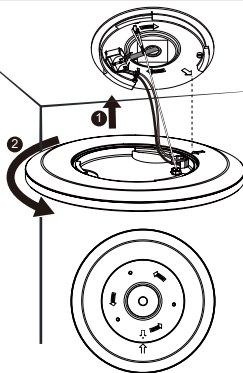

3

3

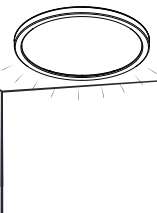

1

Зоны безопасного
размещения светильника

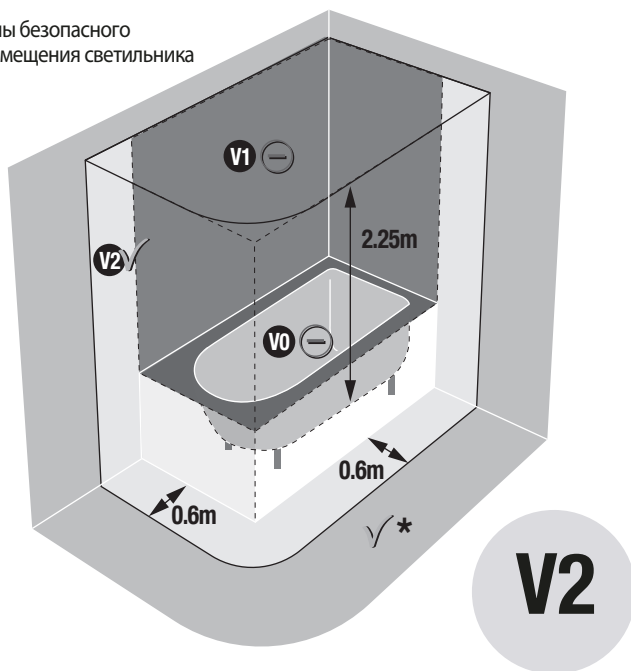

V2

RU/BY: Зона 2
KZ: Аймақ 2
EN: V2 (Volume 2)

RU/BY: * Свободное пространство.
KZ: *Сыртқы аудан
EN: *Outside zone.



*Gwarancja 5-letnia / Гарантия 5 лет / 5-year guarantee
/ Кеніпдік 5 жыл



ADEO Services - 135 Rue Sadi Carnot - CS 00001
59790 RONCHIN - France

ТОВ «Леруа Мерлен Україна»,
вул. Полярна 17а, м. Київ 04201, Україна

RU Поставщик/Импортер/Организация, уполномоченная принимать претензии по качеству товара на территории РФ: ООО «Леруа Мерлен Восток», 141031, Россия, Московская область, г. Мытищи, Осташковское шоссе, д. 1

BY Поставщик/импортер/организация, принимающая претензии по качеству товара в Республике Беларусь: ООО «Леруа Мерлен Бел», 220020, Республика Беларусь, г. Минск, пр-т Победителей, д. 100, каб. 503

KZ Организация, принимающая претензии по качеству продукции в Республике Казахстан: ТОО «Леруа Мерлен Казахстан», Республика Казахстан, 050000, г. Алматы, ул. Кунаева, 77, БЦ «PARK VIEW», 6 этаж, офис № 07. \ Қазақстан Республикасында өнім сапасы бойынша наразылықтарды қабылдайтын ұйым: «Леруа Мерлен Қазақстан» ЖШС, Қазақстан Республикасы, 050000, Алматы қ., Қонаев көшесі, 77, «PARK VIEW» БО, 6-қабат, 07-кеңсе.

Importado e distribuído por LEROY MERLIN
CIA BRASILEIRA DE BRICOLAGEM
Rua Domingas Galleri Blotta, 315 - Interlagos - CEP
04455-360 São Paulo - SP - Brazil CNPJ: 01.438.784/0001-05
CALM (Central de Atendimento Leroy Merlin) -4020.5376 (capitais)
e 0800.0205376 (demais regiões)

Imported by Adeo South Africa (PTY) LTD T/A Leroy Merlin
Leroy Merlin Greenstone Store
Corner Blackrock Street and Stoneridge Drive, Greenstone
Park Ext 2, Edenvale, 1610 Johannesburg, Gauteng, South Africa

Made in China \ Сделано в Китае \ Қытайда жасалған

