

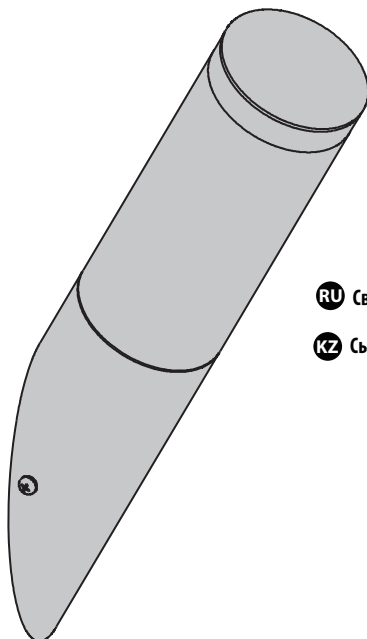

TRAVIS



RU Светильник (бра) уличный E27

KZ Сыртқы қабырға шамы (бра) E27



EAN CODE:3276007152760

RU Руководство по эксплуатации

Производитель, Адрес \Өндіруші, Мекенжайы: Нинбо ЮТЕК Электрик Ко.,ЛТД ,CN8, Фар-Ист Индастри Парк, Юйяо Сити, Нинбо Сити, Чжэцзян Провинс, Китай\Қытай

Назначение: светильник (бра) Travis предназначен для уличного освещения и декора в садово-парковых зонах. Лампа с цоколем E27 в комплект не входит.

Срок службы \ қызмет мерзімі: 6 лет \ 6 жыл

Дата производства \ Шығарылған күні: ММ.ҰҰҰҰ

Номер партии \ Партияның нөмірі: SSSSSDDMMYYYY

Модель: 5002101-B

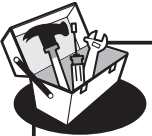
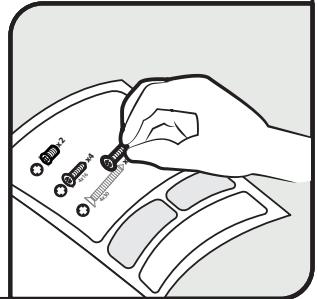
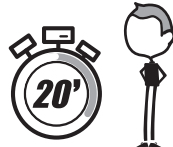
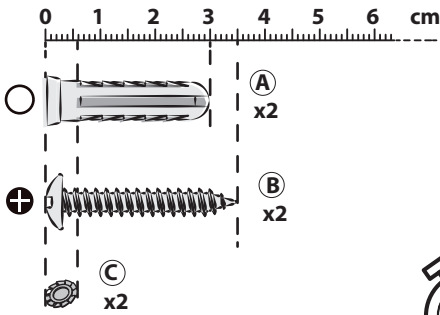
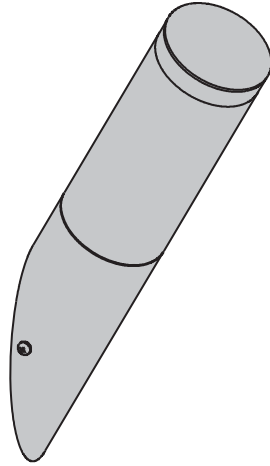

max
150 mm

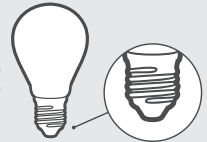

E27 MAX 25W



Сборка и монтаж / Монтаждау / Assembly



4 → 5



**Инструкции по технике безопасности. Правовые нормы /
Қауіпсіздік және құқықтық басшылық / Legal & Safety Instructions**



6 → 11

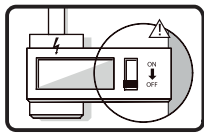
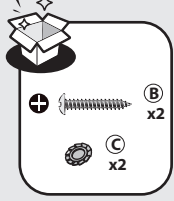
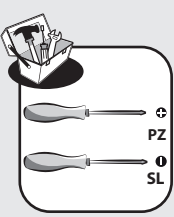
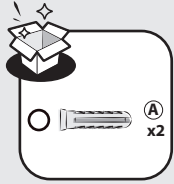
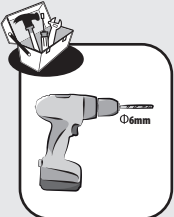
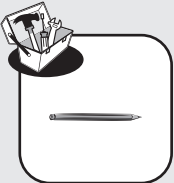
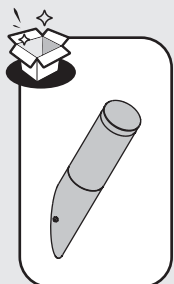

1

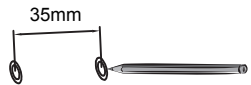
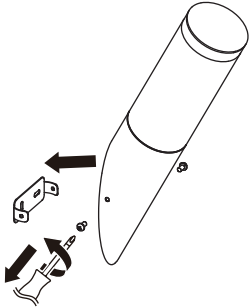

2

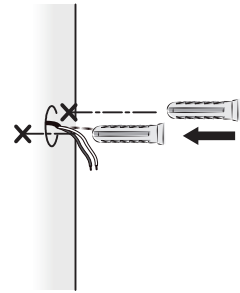
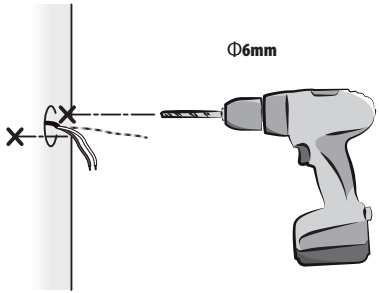

3

L=Marron/Marrón/Castanho/
Marrone/Καφέ/Brazowy/
Κοιχνηνέω/Μαρο/
Castanho/Brown
N=Bleu/Azul/Azul/Blu/Μπλε/
Niebieski/Синий/Albastru/
Azul/Blue
⊕=Vert/Verde/Verde/Verde/
Πράσινος/Zielony/Желто-
зелёный/Verde/Verde/Green

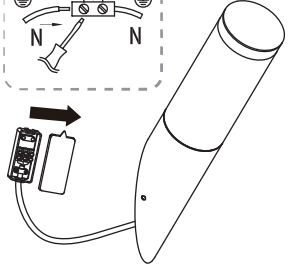
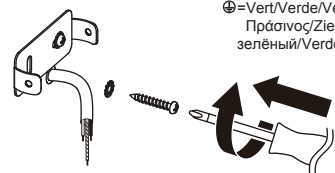
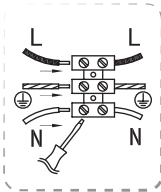

i

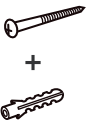

*Utiliser les vis et chevilles adaptées à votre support - Utilize tornillos y tacos adecuados para el soporte - Utilize buchas e parafusos adaptados à superfície de instalação - Utilizzare viti e tasselli adeguati al proprio supporto - Χρησιμοποιήστε τις κατάλληλες βίδες και ούπα για τον τοίχο σας - Należy użyć śrub i kołków odpowiednich dla rodzaju podłoża - Используйте шурупы/крепления, которые подходят к основанию, к которому они будут крепиться - Należy korzystać ze śrub i kołków przystosowanych do nośnika - Utilizați șuruburile și diblurile adecvate suportului dvs - Use screws and dowels suited to your backing.

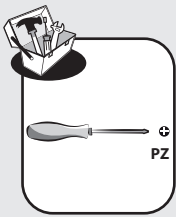

4

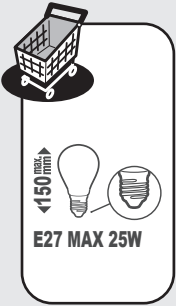
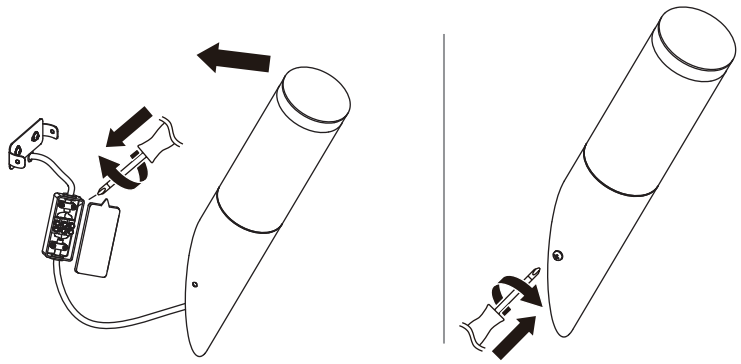

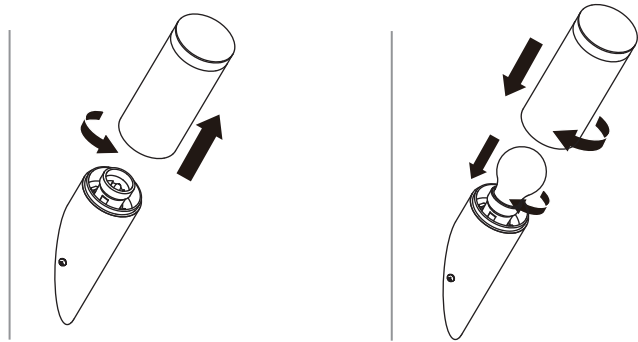

5

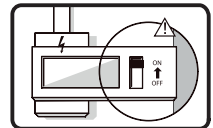
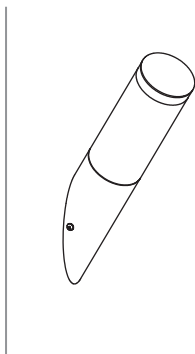

6



1. Предупреждающие символы

	Внимательно прочтите данное руководство.
	Класс защиты I. Земление металлических нетоковедущих частей обеспечивается присоединением прибора к специальной розетке с заземляющим контактом.

2. Общие правила безопасности



Перед использованием светильника внимательно прочтите данное руководство по эксплуатации и сохраните его для себя и третьих лиц.

ПРЕДУПРЕЖДЕНИЕ: при работе с электрическими устройствами для уменьшения риска возгорания, травм и поражения электрическим током соблюдайте основные правила безопасности.

1) Общие правила

Храните устройство вдали от детей и неуполномоченных лиц.

Убедитесь, что место для установки светильника соответствует техническим требованиям.

ПРЕДУПРЕЖДЕНИЕ: Перед осуществлением монтажа, обслуживанием, заменой лампы и чисткой необходимо отключить электропитание.

Перед сверлением отверстий следует исключить риск контакта с проводкой или скрытыми трубами.

2) Правила электробезопасности

Светильник должен устанавливаться квалифицированным специалистом с соблюдением всех действующих требований электробезопасности.

Если внешний гибкий кабель или шнур этого светильника поврежден, он должен быть заменен производителем или его сервисным агентом, или аналогичным квалифицированным специалистом во избежание опасности.

3. Специальные правила безопасности

Особые меры безопасности не требуются.

4. Защита окружающей среды

ПРЕДУПРЕЖДЕНИЕ!



Не следует выбрасывать электрические приборы вместе с бытовыми отходами. Доставьте их в специальные точки сбора отходов, предусмотренные для подобных случаев. Обратитесь в местные органы власти или к представителю в магазине, чтобы получить советы по утилизации. Выбросьте упаковку в специально предусмотренных для этого местах, проявите заботу об окружающей среде.

5. Характеристики устройства

ТЕХНИЧЕСКИЕ ХАРАКТЕРИСТИКИ	
Номинальное напряжение	220-240В~
Номинальная частота	50Гц
Номинальная мощность	Макс.25Вт
Патрон	E27 Макс.25Вт
Класс защиты	Класс I
Степень IP	IP 44

6. Техническое обслуживание/Чистка



Отключите прибор от сети перед любыми действиями, связанными с техническим обслуживанием или чисткой прибора. Ремонтные работы должны осуществляться квалифицированным специалистом с использованием оригинальных деталей. Ремонт, выполненный ненадлежащим образом, может стать источником опасности.

ВНИМАНИЕ! Использование любого аксессуара, не предусмотренного данным руководством, влечет за собой риск получения травмы.

7. Прочее

Электроприбор соответствует действующим нормам безопасности. Ремонт должен осуществляться только квалифицированным специалистом с использованием оригинальных запасных частей. Любое нарушение предписаний данного руководства может представлять опасность для пользователя. При необходимости обращайтесь в сервисную службу магазина, где было приобретено изделие.

1. Ескерту таңбалары

	Нұсқауларды оқыңыз.
	Қорғаныс класы I. Бұл шамда жер клеммасы бар.

2. Жалпы қауіпсіздік нұсқаулары



Құрылғыны пайдалану алдында осы нұсқаулықты толығымен оқып шығып, оны болашақ қолданысқа сақтап, қажет болған кезде үшінші тарап нұсқаулығына өтіңіз.

ЕСКЕРТУ. Электрлік құрылғыны пайдаланғанда, өрт, электр тогының соғу және жеке жарақат жағдайын азайту үшін, мына негізгі сақтық шараларын үнемі қолдану керек.

1) Жалпы

Құрылғыны балалардан және рұқсаты жоқ адамдардан алыс жерде сақтаңыз. Осы шамның электрлік сипаттамалары орнатумен үйлесімді екендігін тексеріңіз.

ЕСКЕРТУ. Жинақтау, техникалық қызмет көрсету, шамды ауыстыру, батареяны ауыстыру немесе тазалау процестері алдында қуат көзінен ажыратылуы керек. Сақтандырғышты алыңыз немесе сақтандырғышты ӨШІРУ күйіне ауыстырып, қайта белсендіруден қорғаңыз.

Сым желісін немесе құбыр жұмысын жасырмас үшін, бекіту саңылауларын бұрғылау алдында абай болу керек.

2) Электр қауіпсіздігі

Шам ұлттық сым жүргізу ережелеріне сәйкес тек білікті электршімен орнатылуы қажет. Егер осы шамның сыртқы иілгіш кабелі немесе сымы зақымдалса, қауіпті болдырмау үшін бұл өндірушімен, қызмет көрсету агентімен немесе білікті тұлғамен ауыстырылуы қажет.

3. Арнайы қауіпсіздік ережелері

Арнайы қауіпсіздік ережелері қолданылмайды.

4. Қоршаған орта қорғанысы

ЕСКЕРТУ!



Электрлік өнімдер тұрмыстық қалдықпен бірге тасталмауы керек. Олар жергілікті реттеулерге сәйкес қоршаған ортаға зиянсыз тұрмыстық қалдық жинау орнына тасталуы керек. Қайта өңдеу кеңесін алу үшін, жергілікті органдарға немесе фирмаға хабарласыңыз. Бума материалын қайта өңдеуге болады. Буманы қоршаған ортаға зиянсыз жолмен тастап, қайта өңделетін материал жинау қызметіне қолжетімді етіңіз.

5. Құрылғы сипаттамалары

ТЕХНИКАЛЫҚ СИПАТТАМАЛАРЫ	
Номинал кернеу	220V-240V
Номиналды жиілік	50Hz
Номинал ватт саны	Max.25W
Шам деректері	E27
Қорғаныс класы	class I
IP нөмірі	IP 44

6. Техникалық қызмет / тазалау

Техникалық қызмет көрсету немесе тазалау алдында ток көзінен ажыратыңыз. Жөндеу жұмыстары тек білікті тұлғалармен және түпнұсқалы қосалқы бөлшектерді пайдаланумен орындалуы керек. Дұрыс емес жөндеу жұмысы айтарлықтай зақым келтіруі мүмкін.

Ескерту! Осы нұсқаулықта көрсетілмеген керек-жарақты пайдалану жеке жарақатқа себеп болуы мүмкін



7. Басқалар

Өнімді білікті тұлға жөндеуі керек.

Бұл электрлік өнім қатысты қауіпсіздік талаптарына сәйкес. Жөндеу жұмыстары тек білікті тұлғалармен түпнұсқалы қосалқы бөлшектерді пайдаланумен орындалуы керек, болмаса бұл пайдаланушының жарақаттануына себеп болуы мүмкін.

Өнімге сатылымнан кейінгі қызметтерді алу үшін, сатып алынған дүкенге хабарласыңыз.

1. Warning symbols

	Read the instructions carefully.
	Protection class I. This lamp has an earth terminal. The earth wire (yellow and green) must be connected to the terminal indicated by the symbol.

2. General Safety Instructions



Read this instruction manual thoroughly before using the appliance and save it for future reference and if necessary pass the instruction manual on to a third party.

WARNING: When using electrical appliance, basic safety precautions should always be followed to reduce the risk of fire, electrical shock and personal injury.

1) General

Keep device out of reach of children and unauthorised persons.

Check if the electrical specifications of this luminaire are compatible with your installation.

WARNING: The power supply must be deactivated prior to assembly, maintenance, exchanging the bulb or cleaning processes.

Care must be taken before drilling fixing holes to avoid any existing wiring or pipework that may be concealed.

2) Electrical safety

Luminaire should be installed by authorized electrician only according to national wiring rules.

If the external flexible cable or cord of this luminaire is damaged, it shall be exclusively replaced by the manufacturer or his service agent or a similar qualified person in order to avoid a hazard.

3. Specific Safety Rules

No specific Safety Rules apply.

4. Environmental protection

CAUTION!



Electrical products must not be thrown out with domestic waste. They must be taken to a communal collecting point for environmentally friendly disposal in accordance with local regulations. Contact your local authorities or stockist for advice on recycling. The packaging material is recyclable. Dispose of the packaging in an environmentally friendly manner and make it available for the recyclable material collection-service.

5. Appliance specifications

TECHNICAL CHARACTERISTICS	
Rated voltage	220V-240V
Rated frequency	50Hz
Rated wattage	Max.25W
Bulb rating	E27
Protection	class I
IP number	IP 44

6. Maintenance / Cleaning

Disconnect from mains before maintenance or cleaning.

Repairs should only be carried out by qualified persons and using genuine spare parts. Inappropriate repairing could cause significant danger.

Always use bulbs according to specifications listed in this manual.

WARNING: The use of any accessory not specified in this manual may present a risk of personal injury.

7. Others

Have your product repaired by a qualified person. This electric product is in accordance with the relevant safety requirements.

Repairs should only be carried out by qualified persons using original spare parts, otherwise This may result in considerable danger to the user. Please contact the store which you bought the product for after sale services if any question.



Ce produit se recycle,
s'il n'est plus utilisable
déposez-le en déchèterie.

Notice à trier.

Pour en savoir plus :
www.quefairedemesdechets.fr

- RU** Этот продукт может перерабатываться. Если он больше не пригоден для пользования, сдайте его в утилизационный центр.
- KZ** Бұл өнім қайта өңдеуге келеді. Оны әрі қолдануға болмайтын жағдайда, оны қайта өңдейтін орталыққа тапсыруыңызды өтінеміз
- EN** This product is recyclable. If it cannot be used anymore, please take it to waste recycling centre.

- RU** Для товаров, требующих обязательного подтверждения соответствия, копию сертификата/декларации можно получить на стойке информации магазина Леруа Мерлен.
- RU** Сәйкестікті міндетті растауды талап ететін тауарлар үшін сертификаттың/декларацияның көшірмесін Леруа Мерлен дүкенінің ақпарат бағанынан алуға болады.



*Гарантия 3 года / Кепілдік 3 жыл / 3-year guarantee

ADEO Services - 135 Rue Sadi Carnot - CS 00001
59790 RONCHIN - France

ZH LM - 18B, Building 4, 2 Dajiaoting Zhongjie, Chaoyang District,
Beijing 100022 - CHINA, P.R.C

RU Импортёр/Продавец/Организация, уполномоченная
принимать претензии по качеству товара в РФ: ООО
«Леруа Мерлен Восток», 141031, Россия, Московская
Обл., г. Мытищи, Осташковское шоссе, д. 1.

BY Импортёр/Продавец/Организация, принимающая претензии по
качеству продукции в Республике Беларусь: ООО «Леруа Мерлен
Бел», 220020, Республика Беларусь, г. Минск, пр-т Победителей,
д. 100, пом. 503.

KZ Импорттаушы/Сатушы/Қазақстан Республикасында Өнім
сапасы бойынша наразылықтарды қабылдайтын ұйым: «
Леруа Мерлен Қазақстан» ЖШС, Қазақстан Республикасы,
050000, Алматы қ., Қонаев көшесі, 77, «PARK VIEW» БО, 6-
қабат, 07-кеңсе.
Импортёр/Продавец/Организация, принимающая претензии
по качеству продукции в Республике Казахстан: ТОО «Леруа
Мерлен Казахстан», Республика Казахстан, 050000, г. Алматы,
ул. Кунаева, 77, БЦ «PARK VIEW», 6 этаж, офис № 07.



Made in China 2020

Сделано в Китае Қытайда жасалған

