

### 3 Монтаж ограждения

1. Просверлить отверстия под стойку и крепеж
2. Установка стойки и консоли

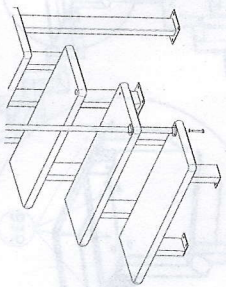

3. Установка крепежа стойки и консоли

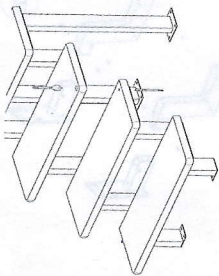
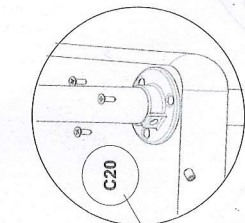
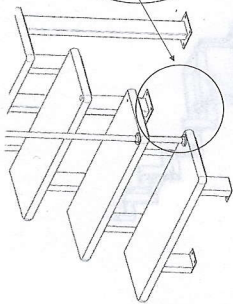

4. Установка поручня

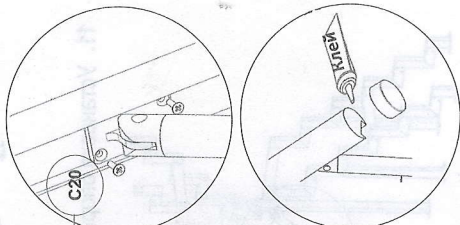
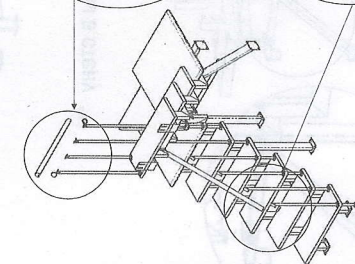

### 4 Проверка конструкции

Пошагово проверяем надежность сборки всей конструкции. При необходимости дополнительно протягиваем модули каркаса, ступени и элементы ограждения.

**Монтаж каркаса лестницы, ступеней и ограждения завершен.  
Благодарим Вас за выбор продукции нашей компании!**

Производство: ООО «ТД «СТАМЕТ»» 141007, Московская обл., г. Мытищи, ул. Хлебозаводская, д.4;  
www.superlестnica.ru; тел.: 8-495-988-96-30



## Инструкция по сборке модульной лестницы «Элегант»

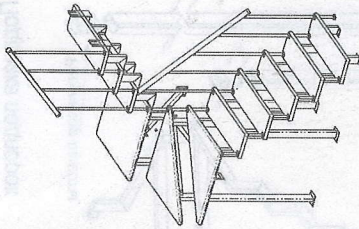

СТАМЕТ - 2018

**Перед началом сборки:** проверьте наличие основных инструментов, которые потребуются при монтаже и приведены ниже:



Для крепления подпорок, верхнего и нижнего модуля необходимо приобрести подходящий крепеж, отмеченный соответственно на схеме сборки:

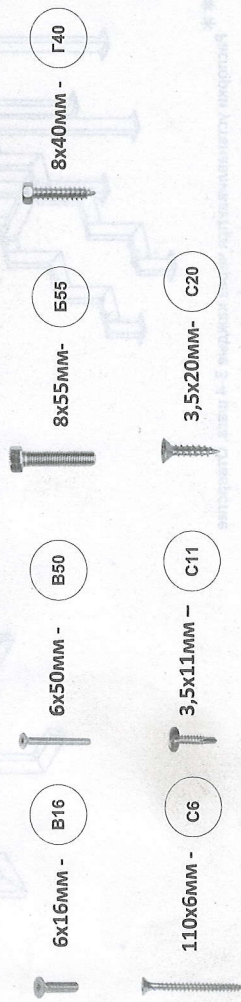



# 1 Сборка каркаса

1. Сборка нижнего модуля 2. Сборка среднего модуля 3. Сборка поворота 2x45 (лево, право)

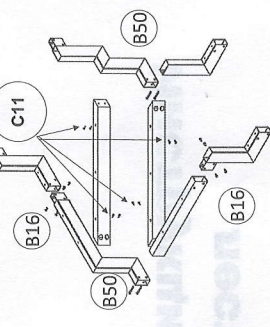
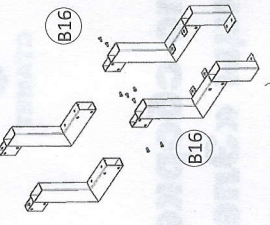
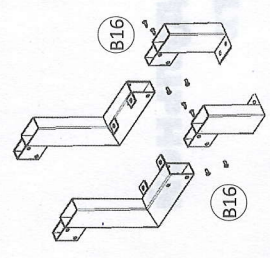

4. Установка поворота 2x45

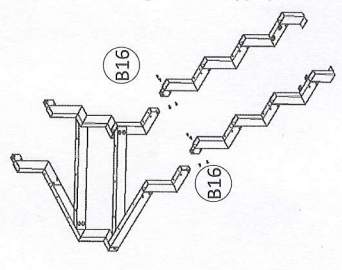

5. Подрезка подпорок

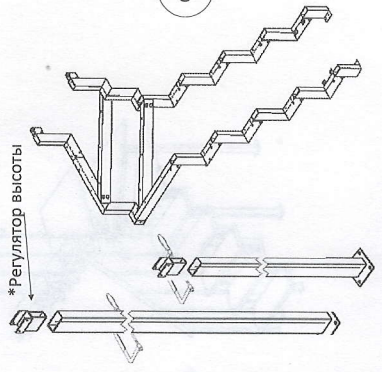

6. Установка подпорок

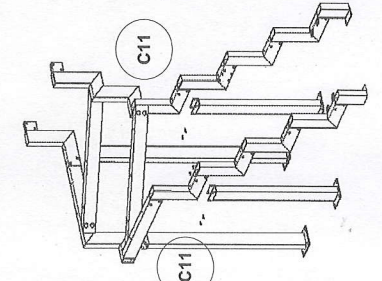

9. Установка поворота 90 градусов

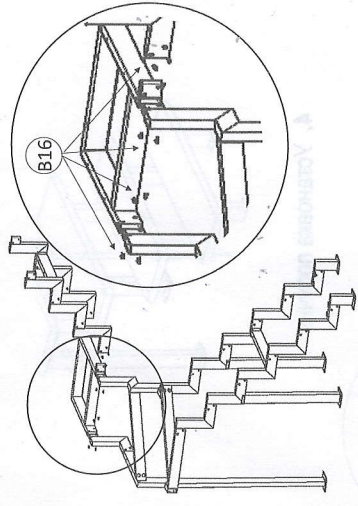

10. Сборка верхнего модуля

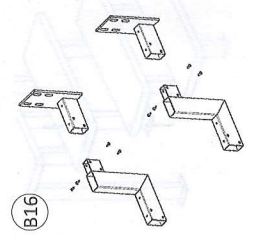

11. Установка опоры в стену \*\*\*

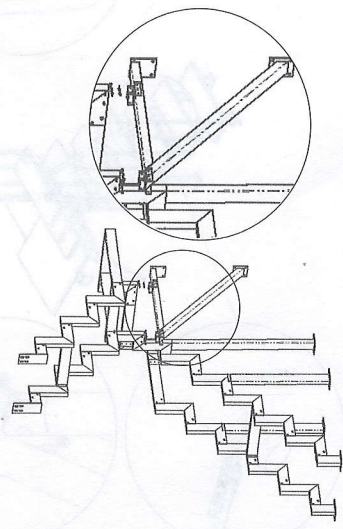

7. Установка распорок

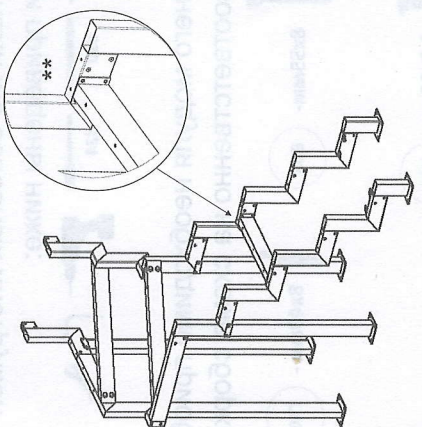

8. Сборка поворота 90 градусов

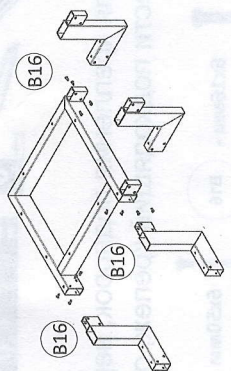

\*\*\* Данный элемент не обязателен к комплектации, устанавливается при необходимости.

2

Установка ступеней

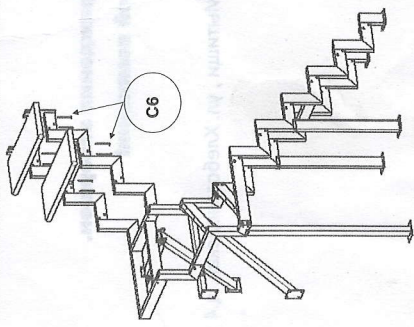

Каркас готов!

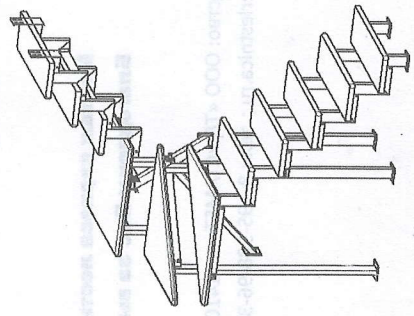

\*\* Распорки устанавливаются через каждые 3-4 шага. Отверстие в среднем модуле просверливается при установке распорок.