

Рекомендации по монтажу ПВХ панелей

Необходимые инструменты:

Рулетка

Угольник

Дисковая пила

Лазерный уровень

Клеевой пистолет

Шуруповёрт

Шурупы

Кляймеры

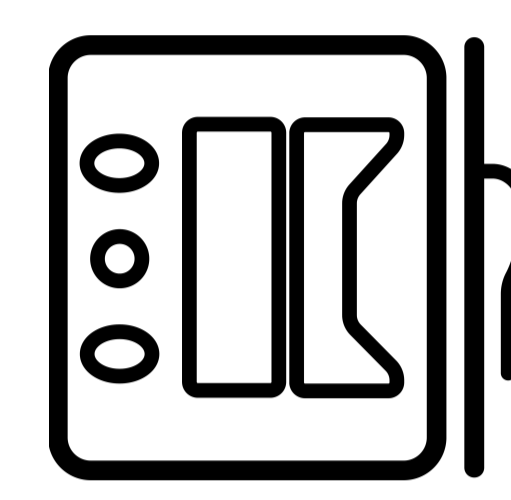
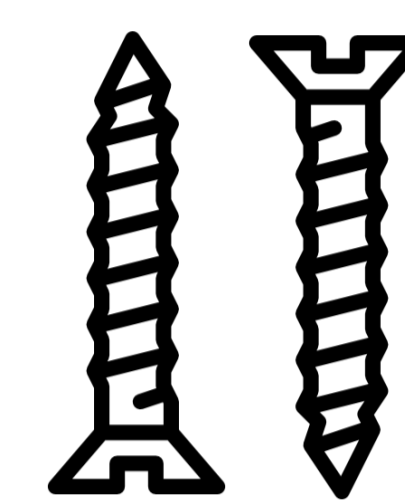
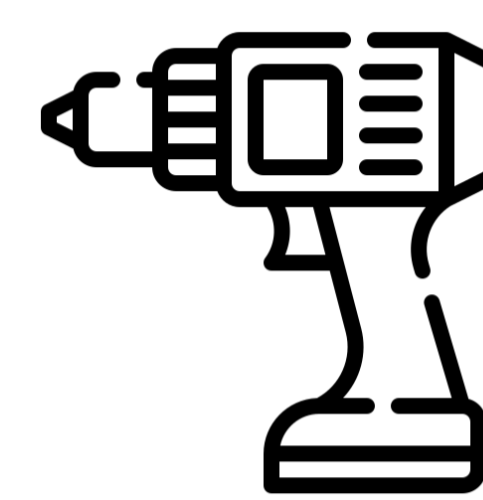
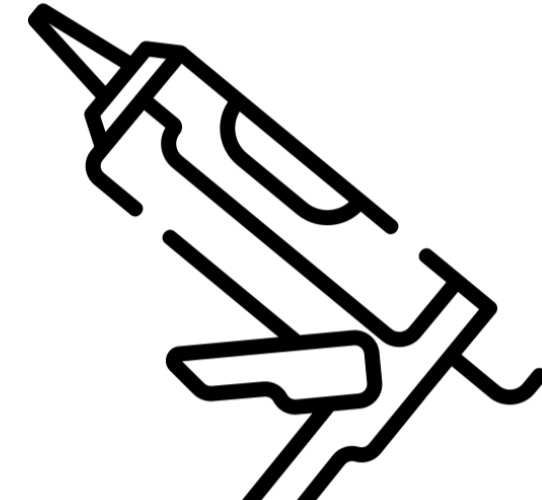
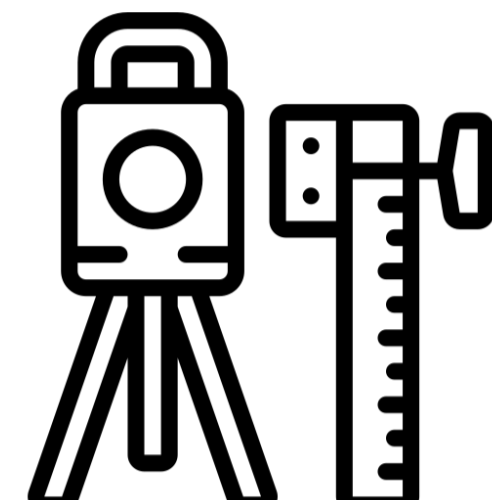
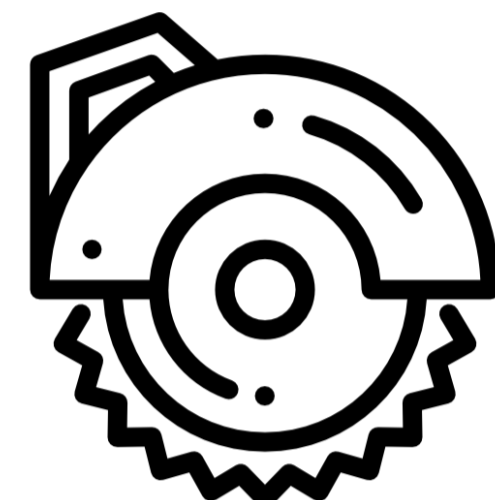
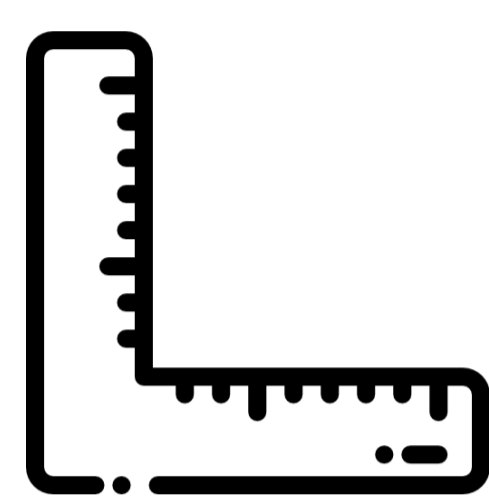
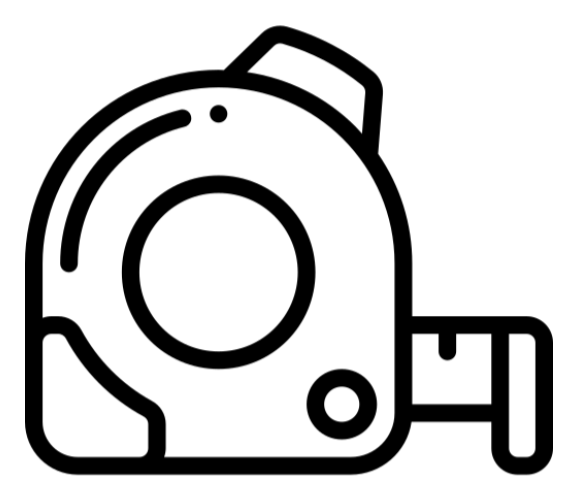

Способы крепления панелей

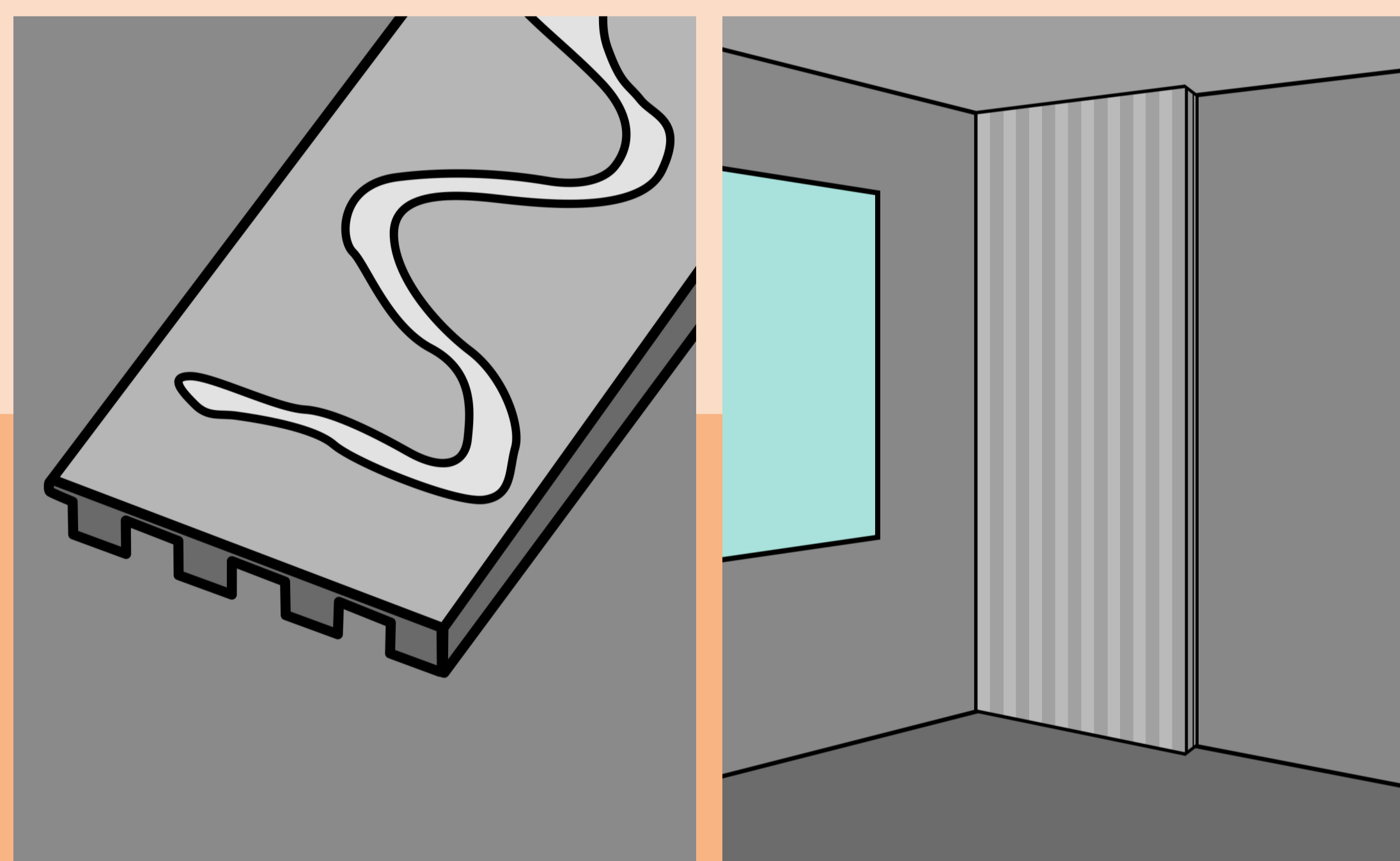

1. На клей к стене

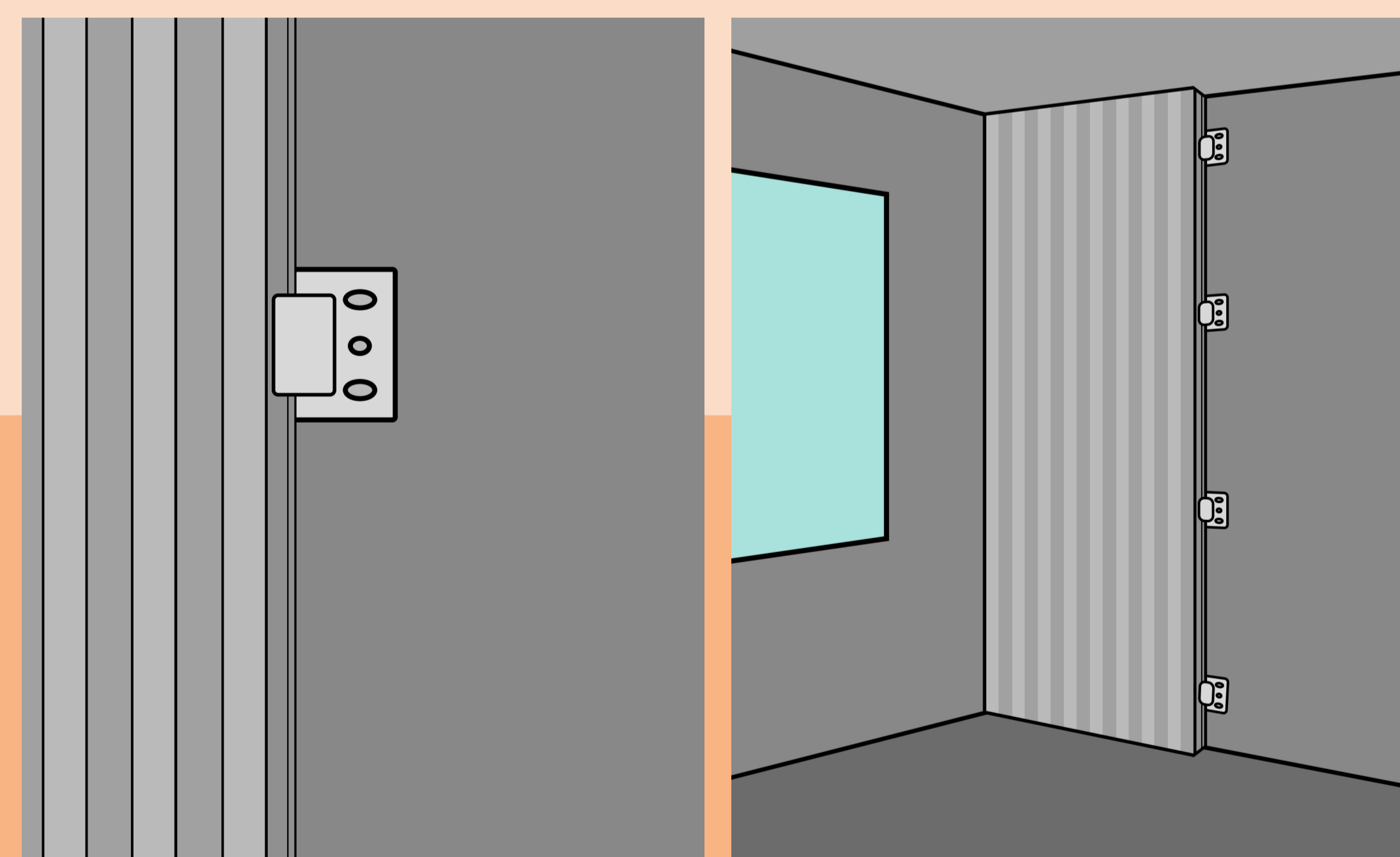
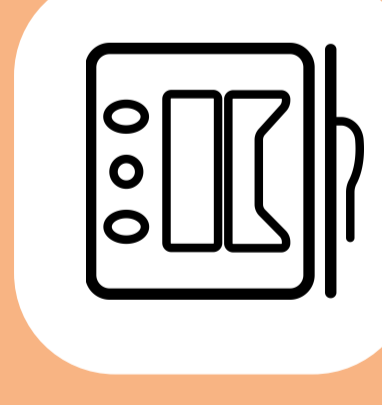
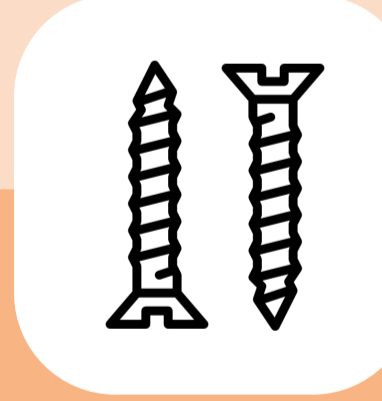

2. Кляймер к стене

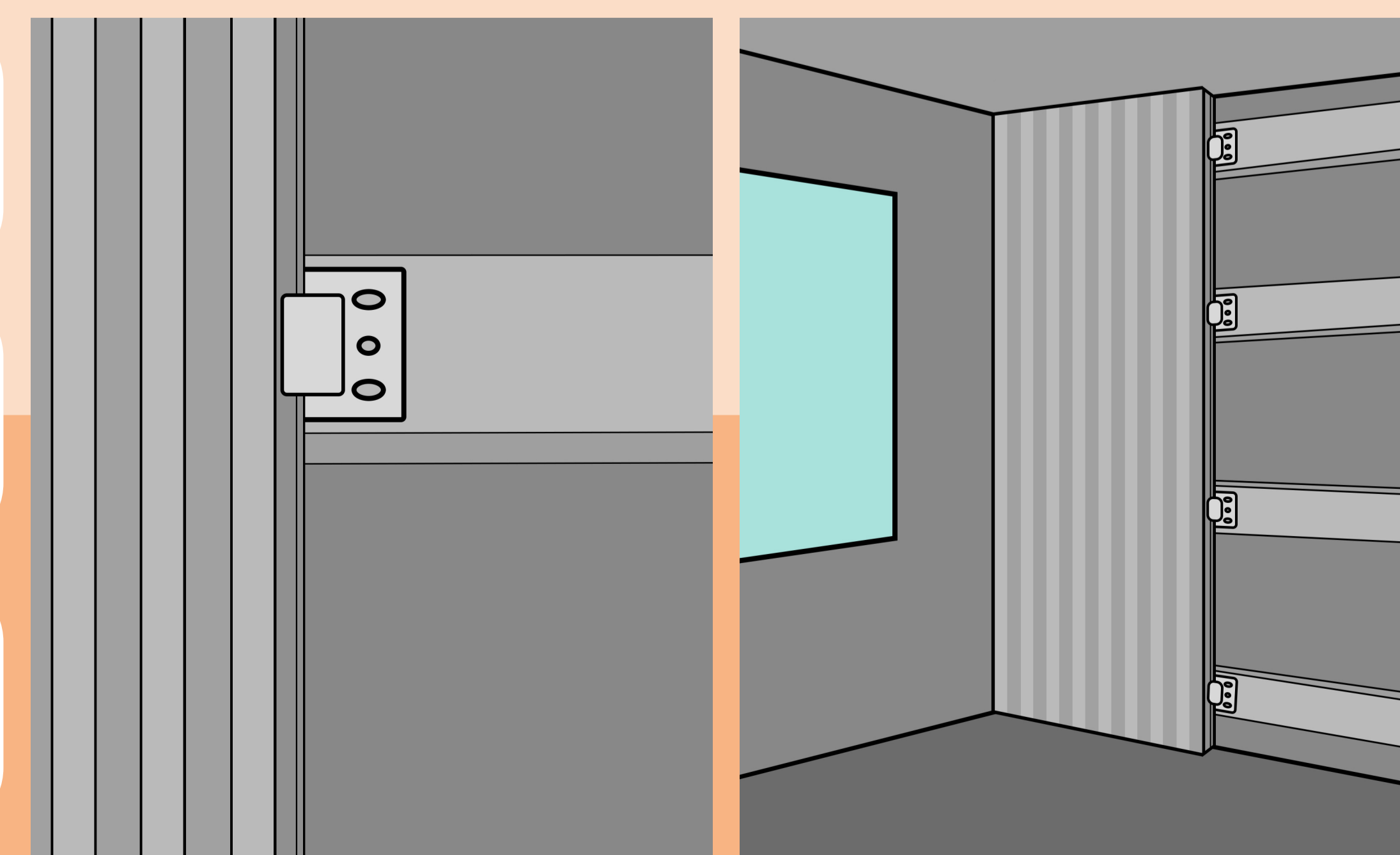
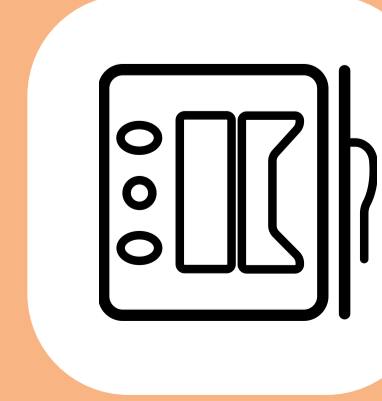
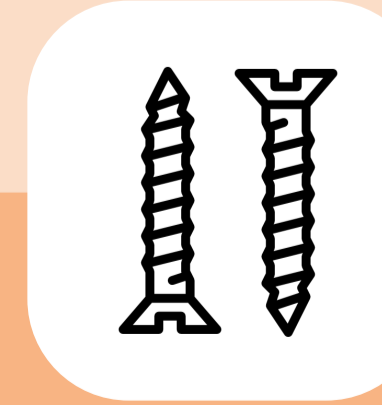

3. Кляймер на обрешётку

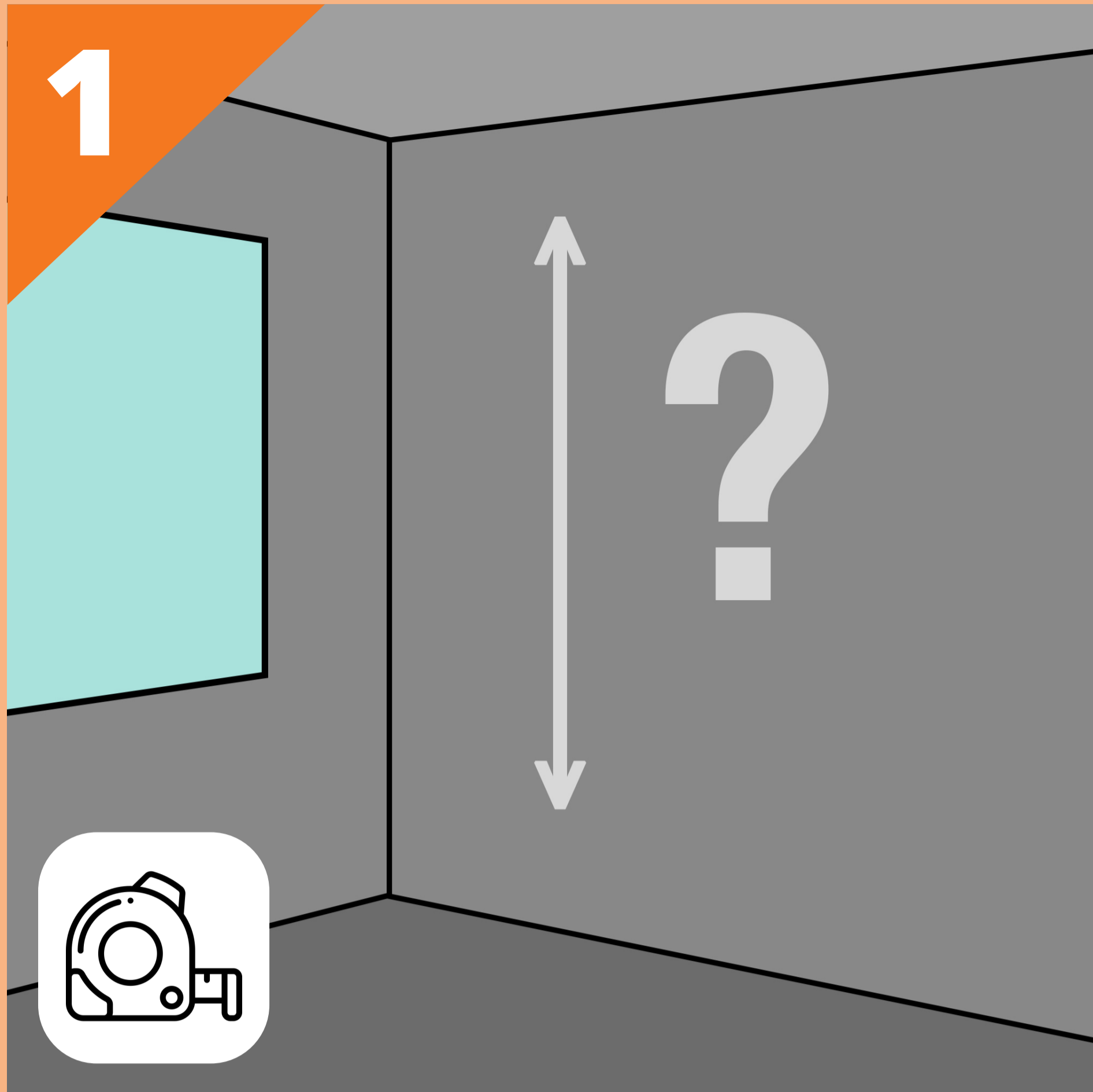

Рулеткой измерьте высоту поверхности, на которую будут монтироваться панели

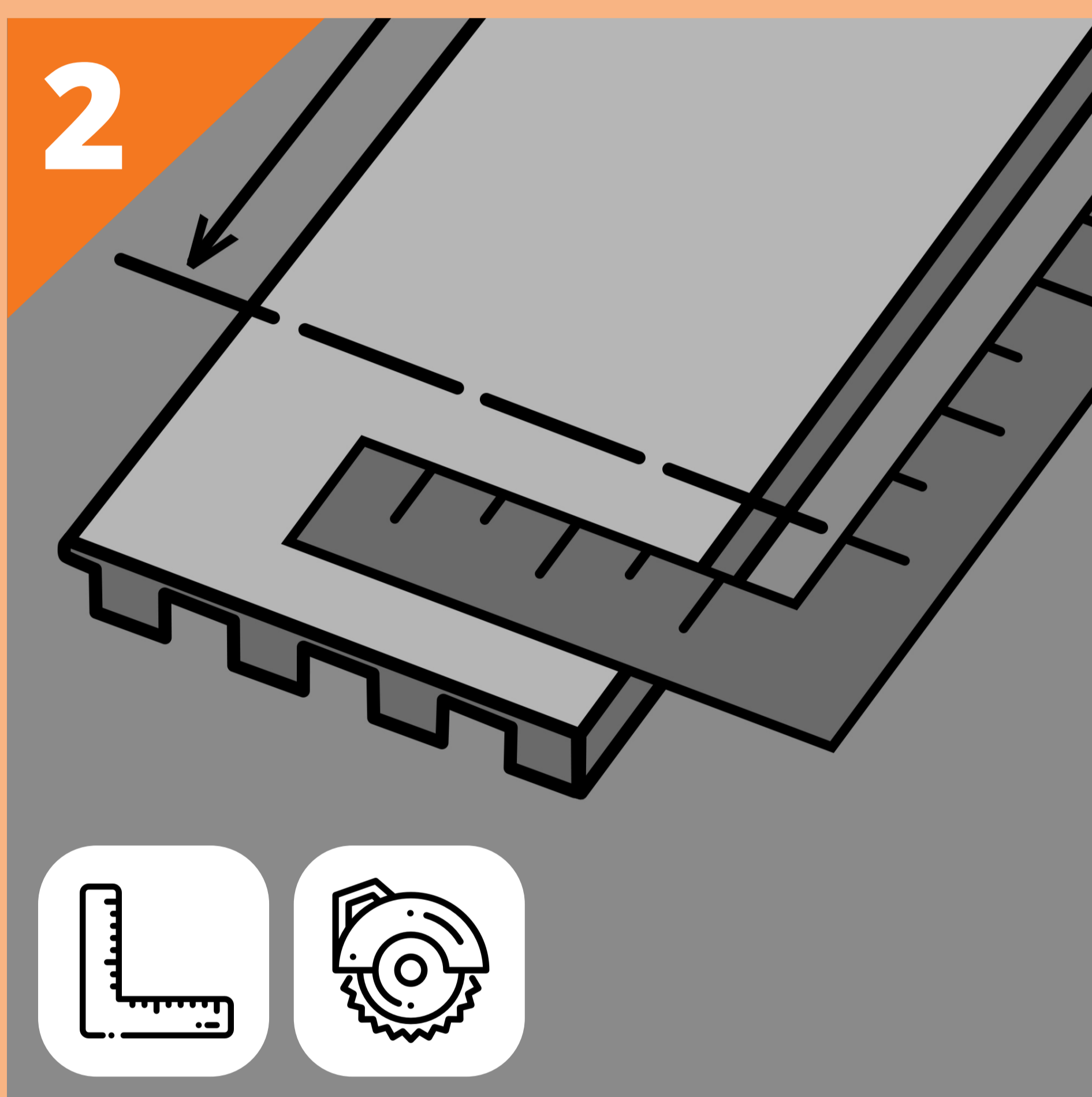

Сделайте разметку и торцовку необходимой длины панели с помощью угольника и дисковой пилы

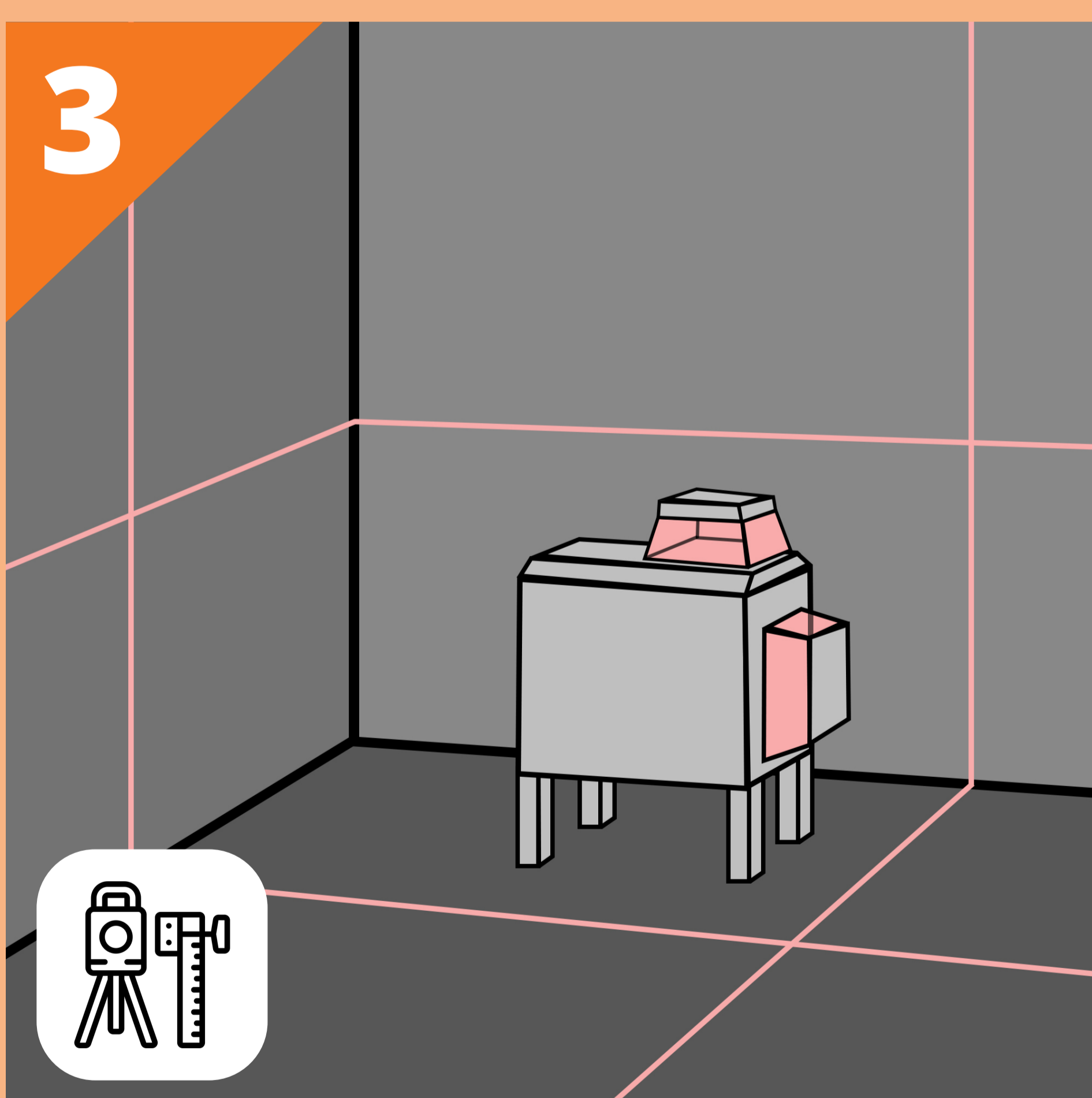

Используйте лазерный или обычный уровень для точной разметки горизонта и вертикали на стенах



Не зависимо от выбранного способа крепления панелей, первую панель приклейте с помощью клеевого пистолета

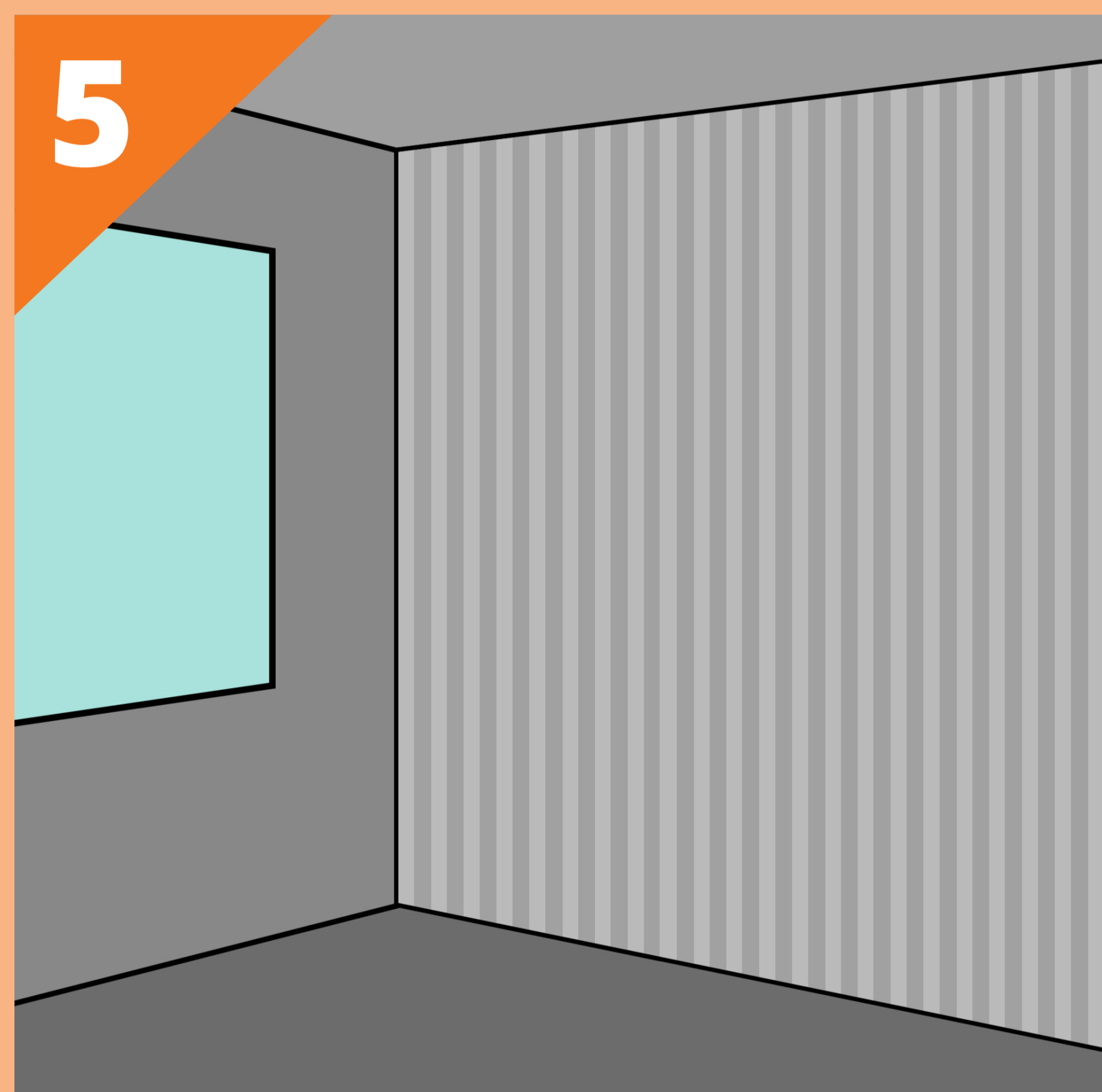

Выполните монтаж всех панелей в соответствии с выбранным вами способом крепления

