

# Как подобрать элементы для москитной сетки?

## 1 Замерьте расстояние между краями уплотнителя в раме

К полученным значениям прибавьте по 4 см

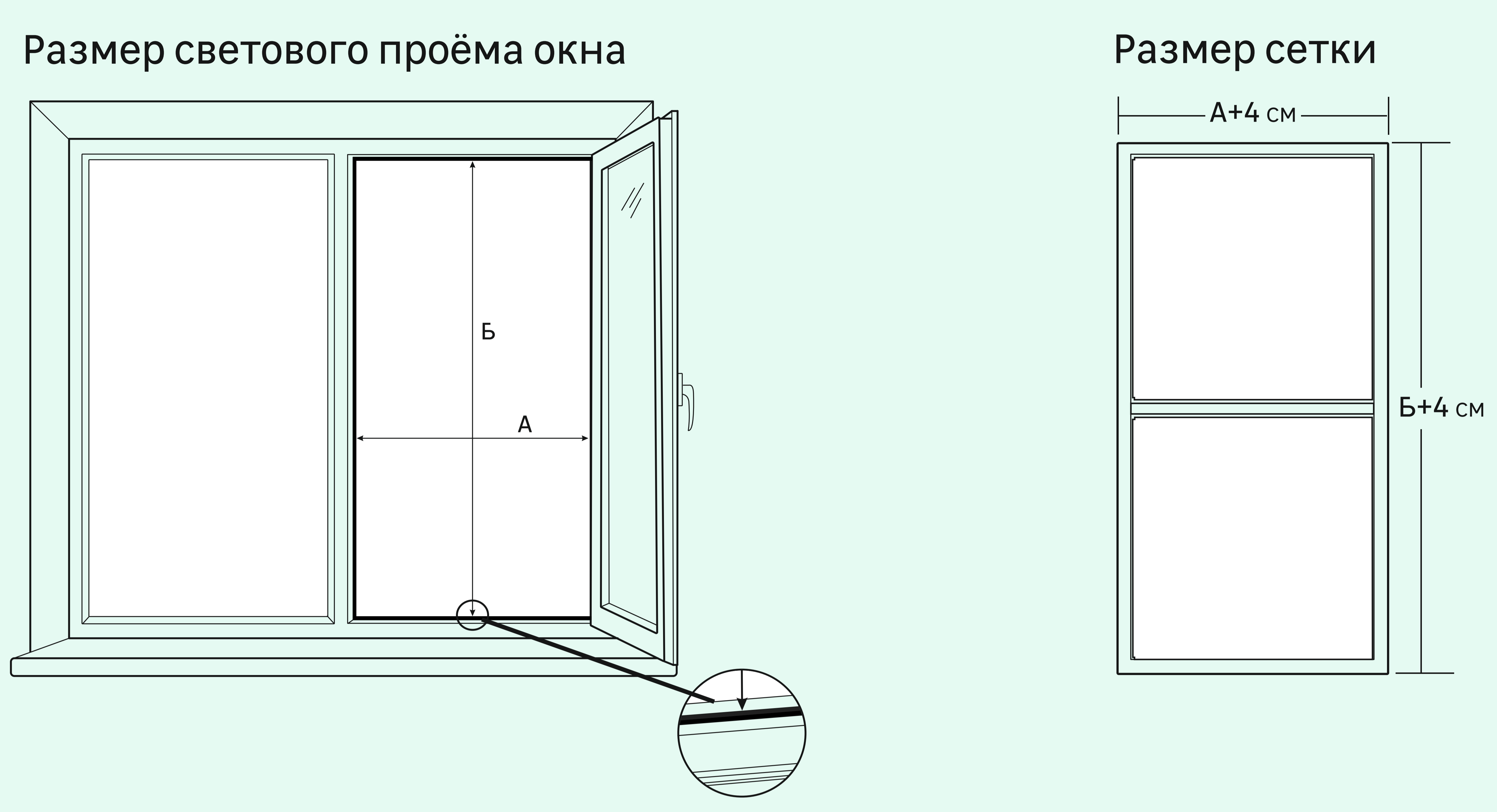

## 2 Выберите сетку, подходящую по типу, цвету и размеру

Сетку можно отрезать под нужный размер

### Типы полотна:

#### стандарт

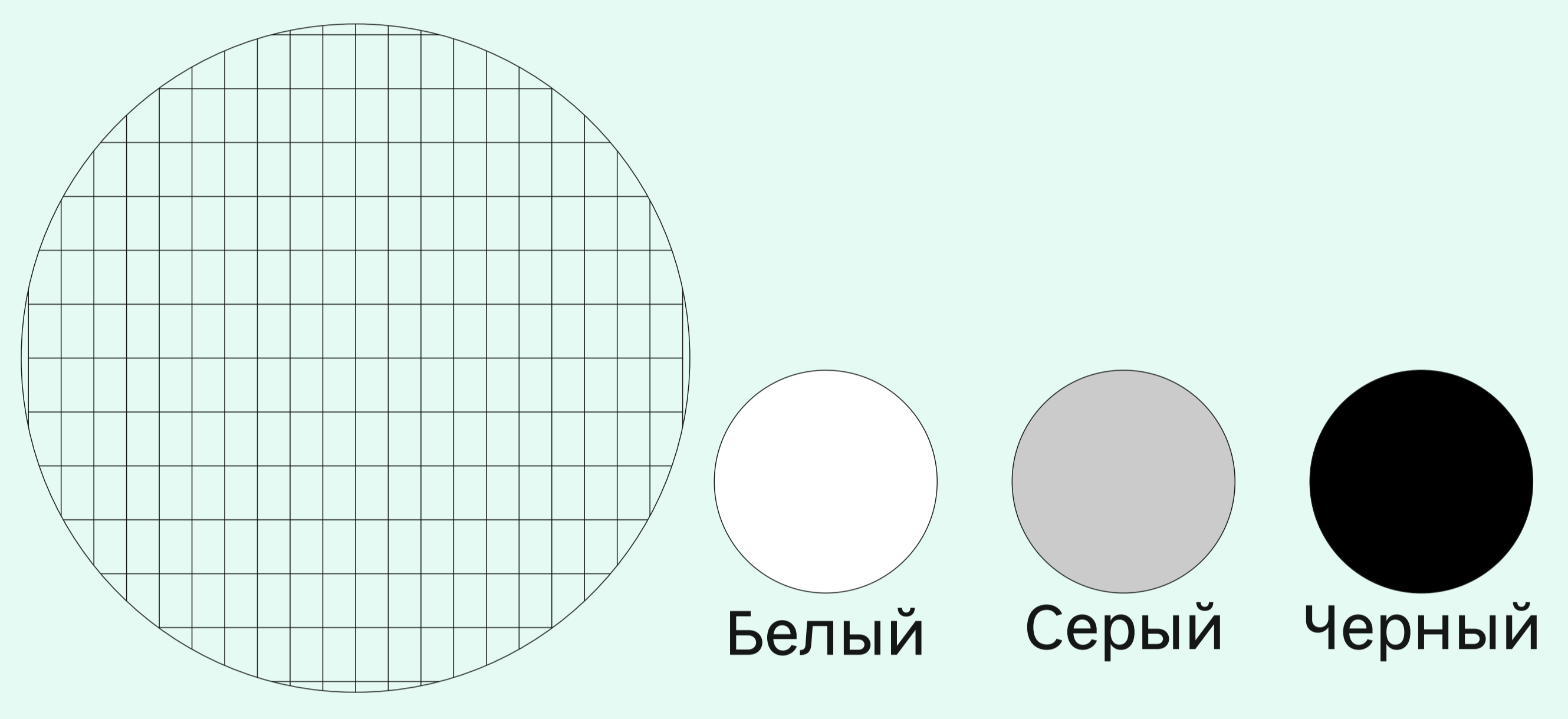

#### антимошка

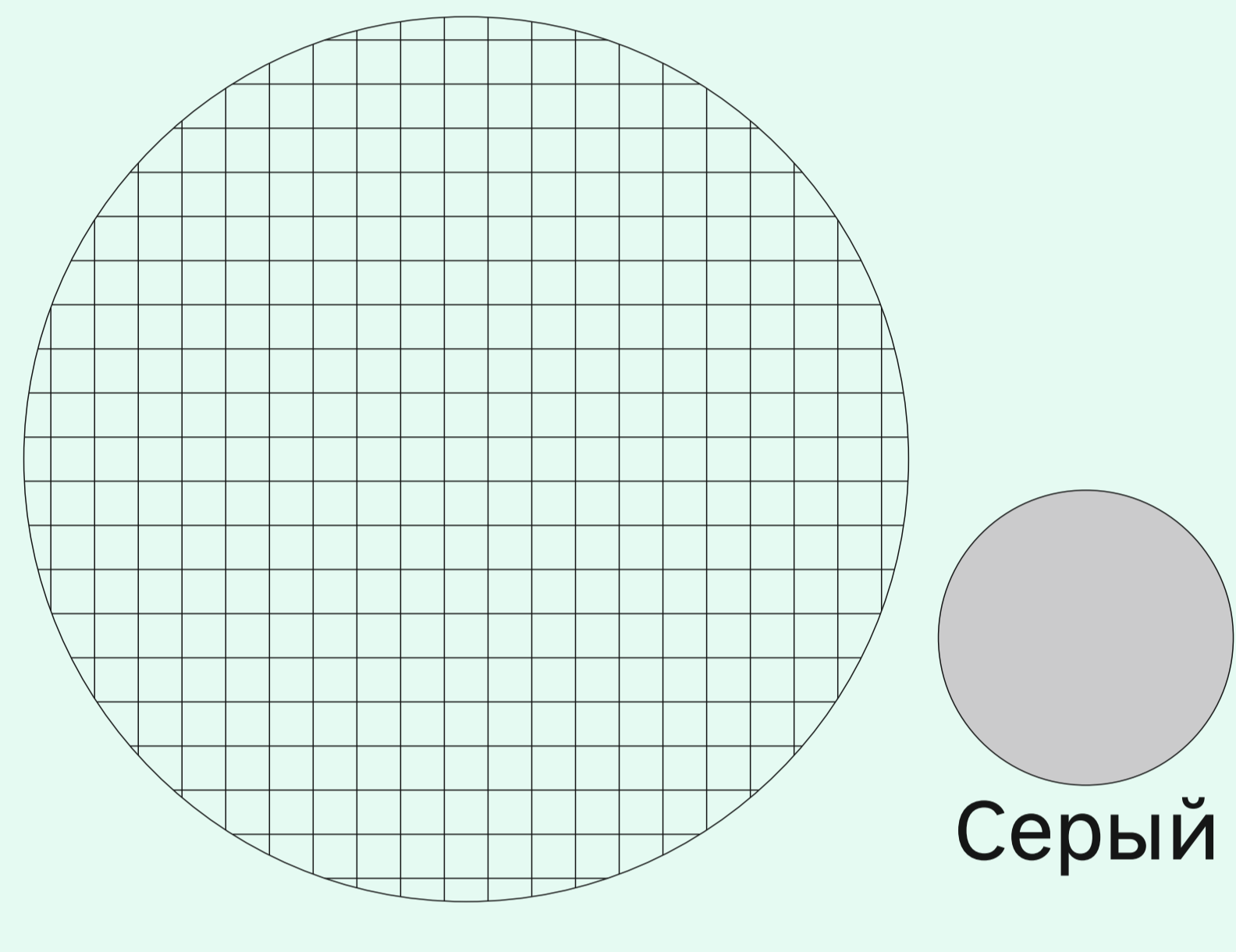

#### антипыльца

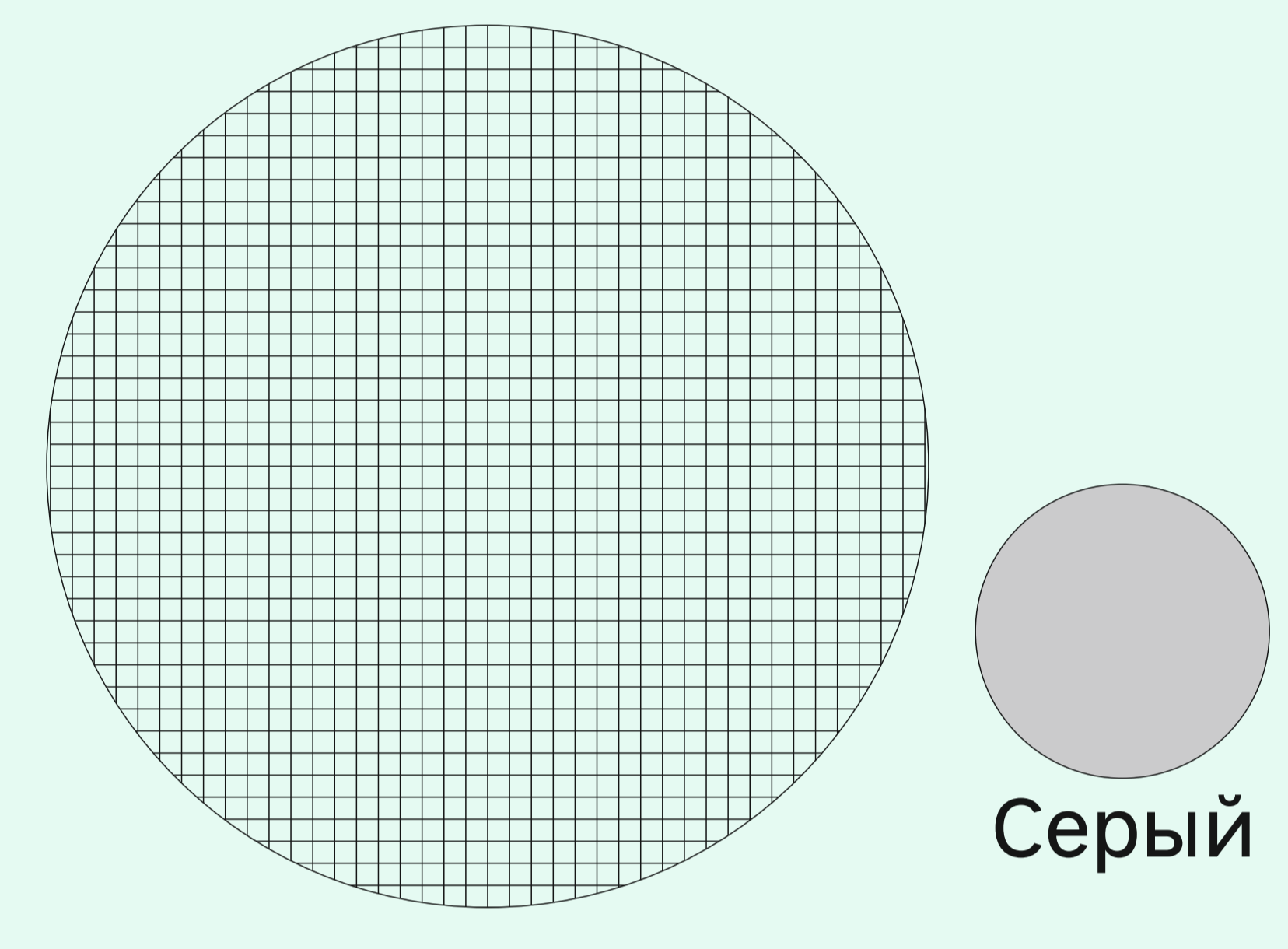

## 3 Выберите профили и комплектующие для монтажа

#### Профиль алюминиевый для каркаса

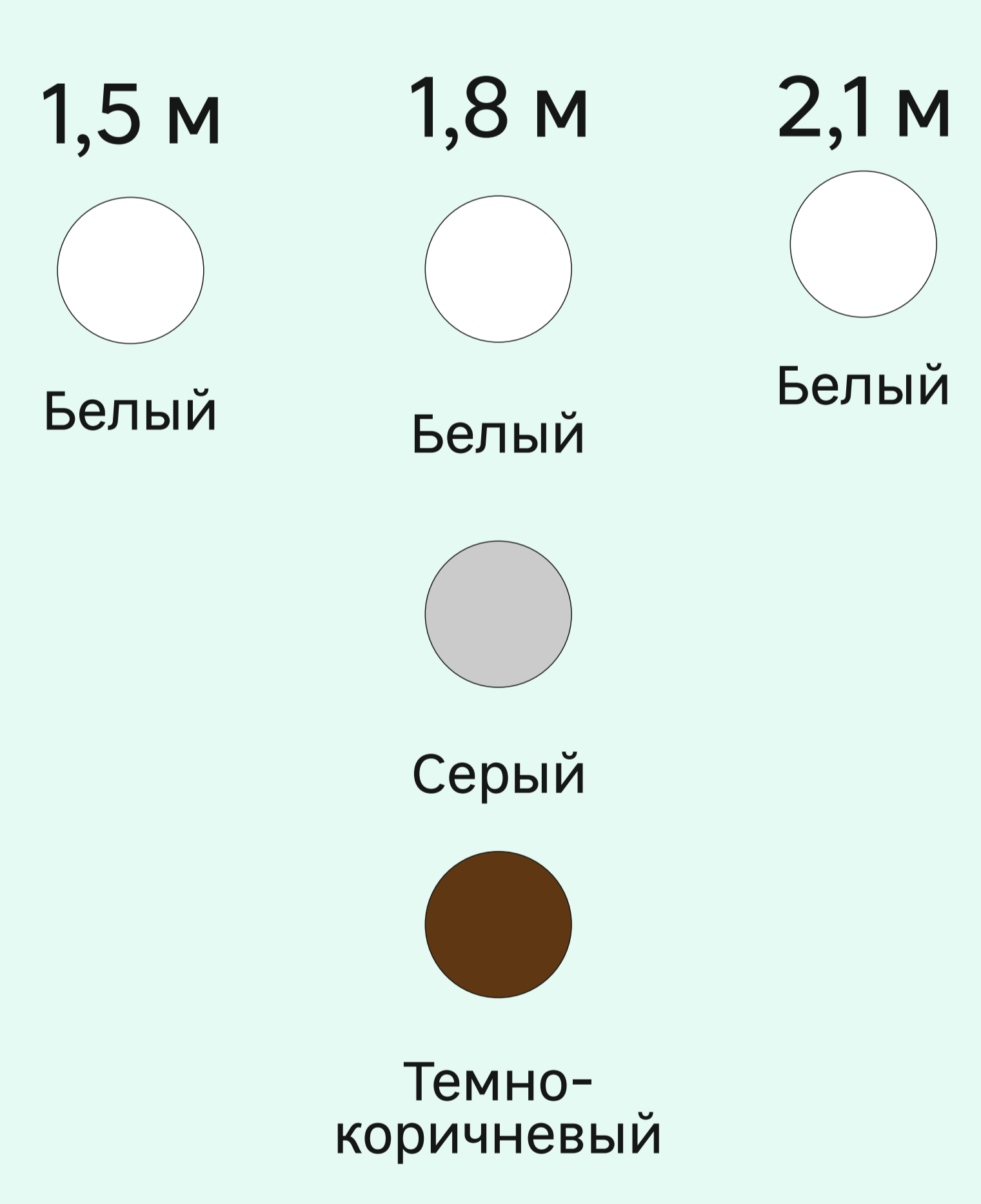
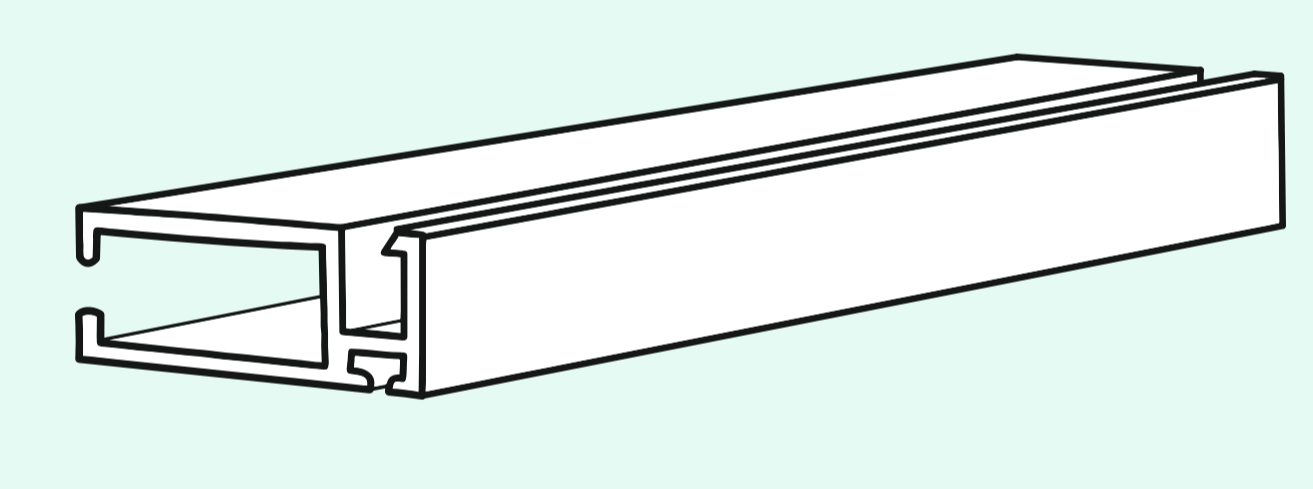

#### Профиль поперечный \*необходим для москитной сетки высотой больше 1 метра

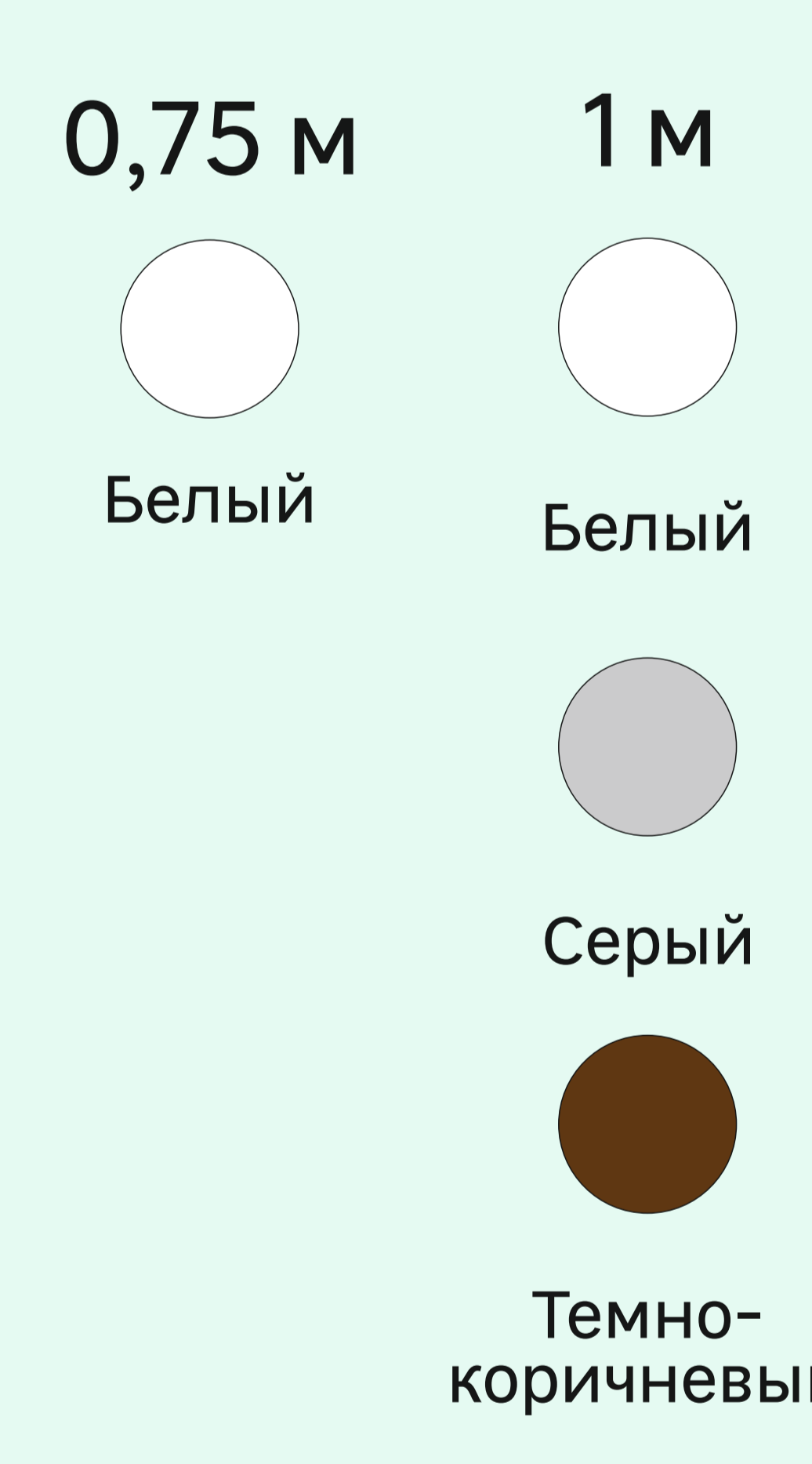
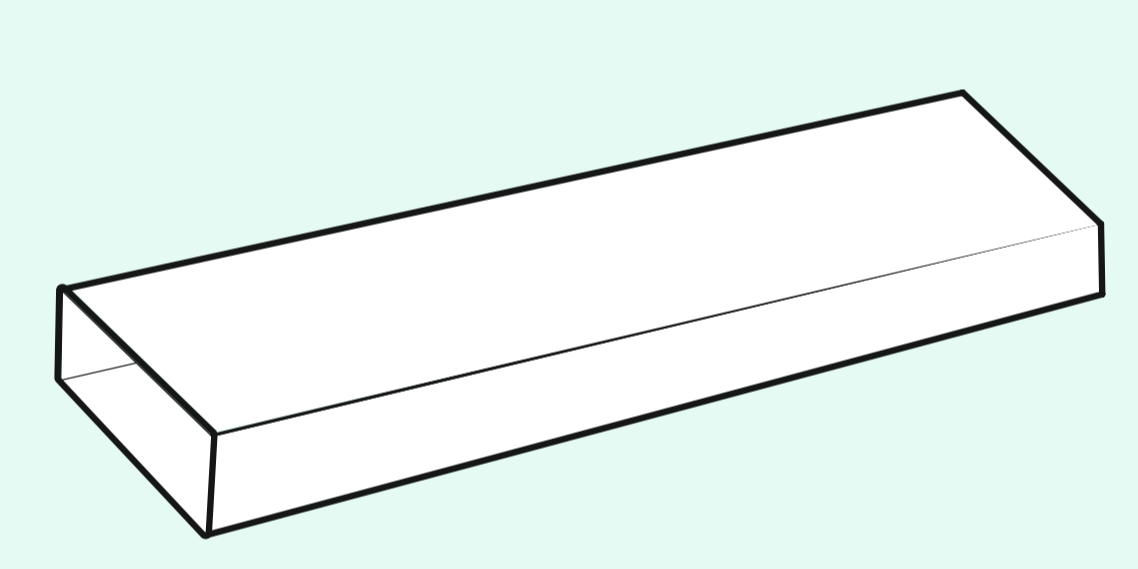

#### Шнур для закатки москитной сетки

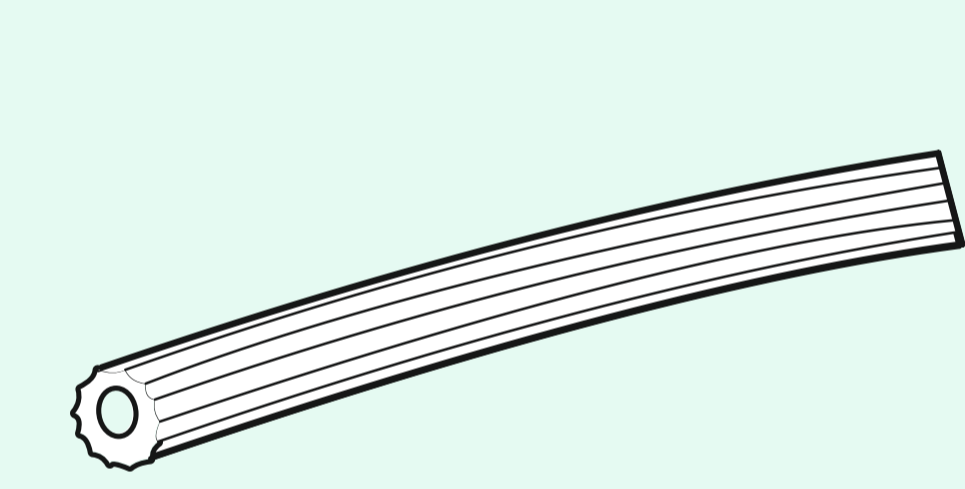

#### Ролик для закатки шнура москитной сетки

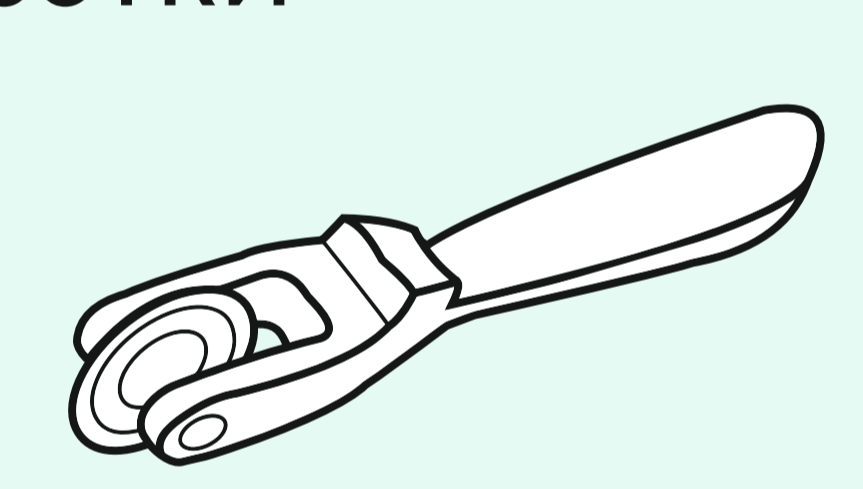

#### Комплект для монтажа москитной сетки



## 4 Соберите по схеме

